



Руководство по эксплуатации

Умная стиральная машина Xiaomi Mijia Slimline Direct Drive Drum Washer 12kg (XQG120MJ301)

1. Инструкция по технике безопасности

Внимательно прочтите данное руководство перед началом пользования изделием. Не выбрасывайте руководство. Во время пользования соблюдайте меры предосторожности описанные в данном руководстве, но не игнорируйте здравый смысл жизни. Компания не несет ответственности за убытки, вызванные неправильным использованием продукта.

Значение значков и условных обозначений:

 Предупреждение: неправильное использование устройства может привести к серьезным травмам, смерти или материальному ущербу.

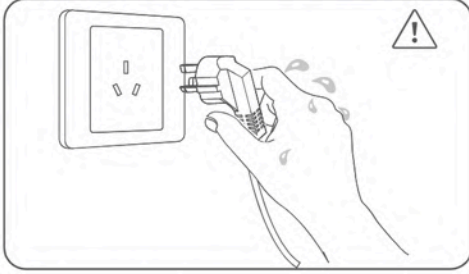

Не подключайте и не вынимайте вилку из розетки мокрыми руками, это может привести к поражению электрическим током.

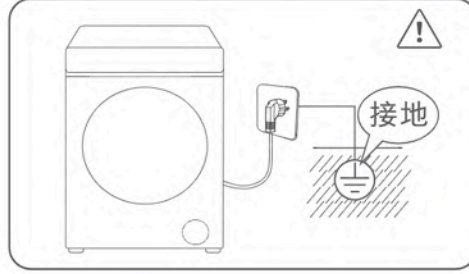

Для обеспечения безопасности использования, пожалуйста, обязательно используйте трехжильную розетку и убедитесь, что розетка правильно и надежно заземлена.

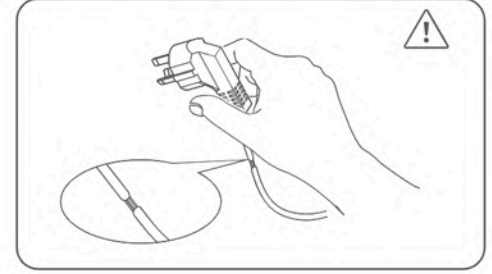

Если шнур питания поврежден, во избежание опасных ситуаций, необходимо обратиться в сервисный центр(или его аналоги) для его замены.

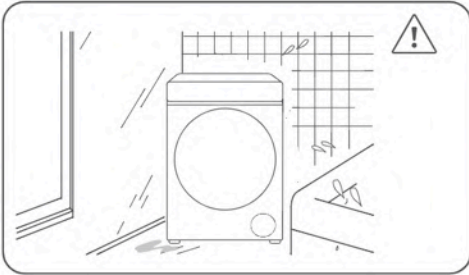

Не ставьте стиральную машину во влажное место, иначе это может привести к поражению электрическим током или возгоранию.



Не допускайте соприкосновения(или нахождения вблизи них) стиральной машины с источниками тепла, открытым огнем (например, противомоскитными сетками, свечами, сигаретами, фенами и т.д.).



Не мойте водой стиральную машину, иначе это может привести к короткому замыканию или поражению электрическим током.

 Неосторожное обращение с машиной может привести к травмам или порче имущества.



Подключите шнур питания к настенной розетке 220 В / 50 Гц. Розетка должна использоваться только для данного прибора. Не используйте удлинители для нескольких приборов.

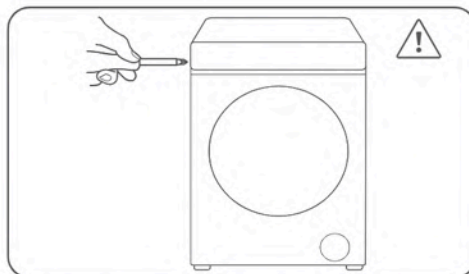

Не пытайтесь ремонтировать стиральную машину самостоятельно или с помощью неквалифицированного персонала, в противном случае это может привести к повреждению стиральной машины и травмам персонала.

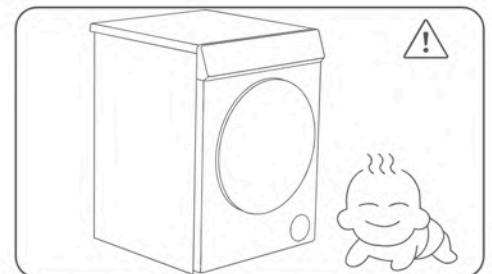

Следите за тем, чтобы дети и домашние животные не забирались в стиральную машину. Во время работы стиральной машины, пожалуйста, не подпускайте к ней детей.

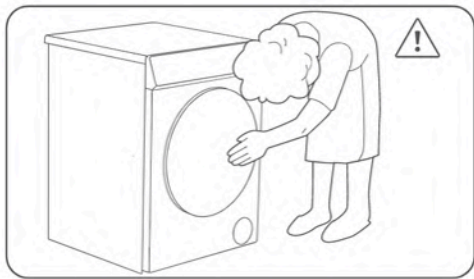

Прежде чем открывать дверцу стиральной машины, пожалуйста, убедитесь, что вода в стиральной машине слита. Если вода не слита, не открывайте дверцу стиральной машины.

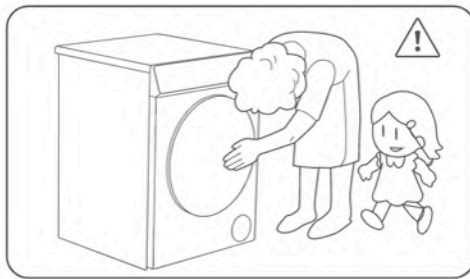

Дети, пожилые и люди с ограниченными возможностями могут использовать этот продукт только под руководством или с помощью своих опекунов. Необходимо следить за детьми, чтобы они не играли рядом с машиной.

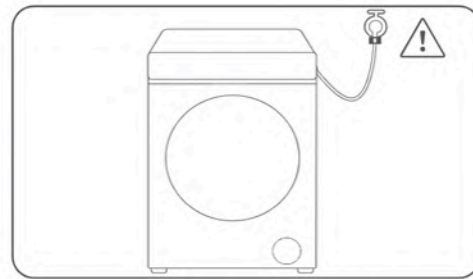

Используйте новый шланг из комплектации для подключения к крану. Регулярно проверяйте водозаборный шланг на предмет расширения, скручивания, повреждения или утечки. При возникновении вышеуказанных проблем необходимо сразу заменить шланг на новый.

2.1 Описание продукта

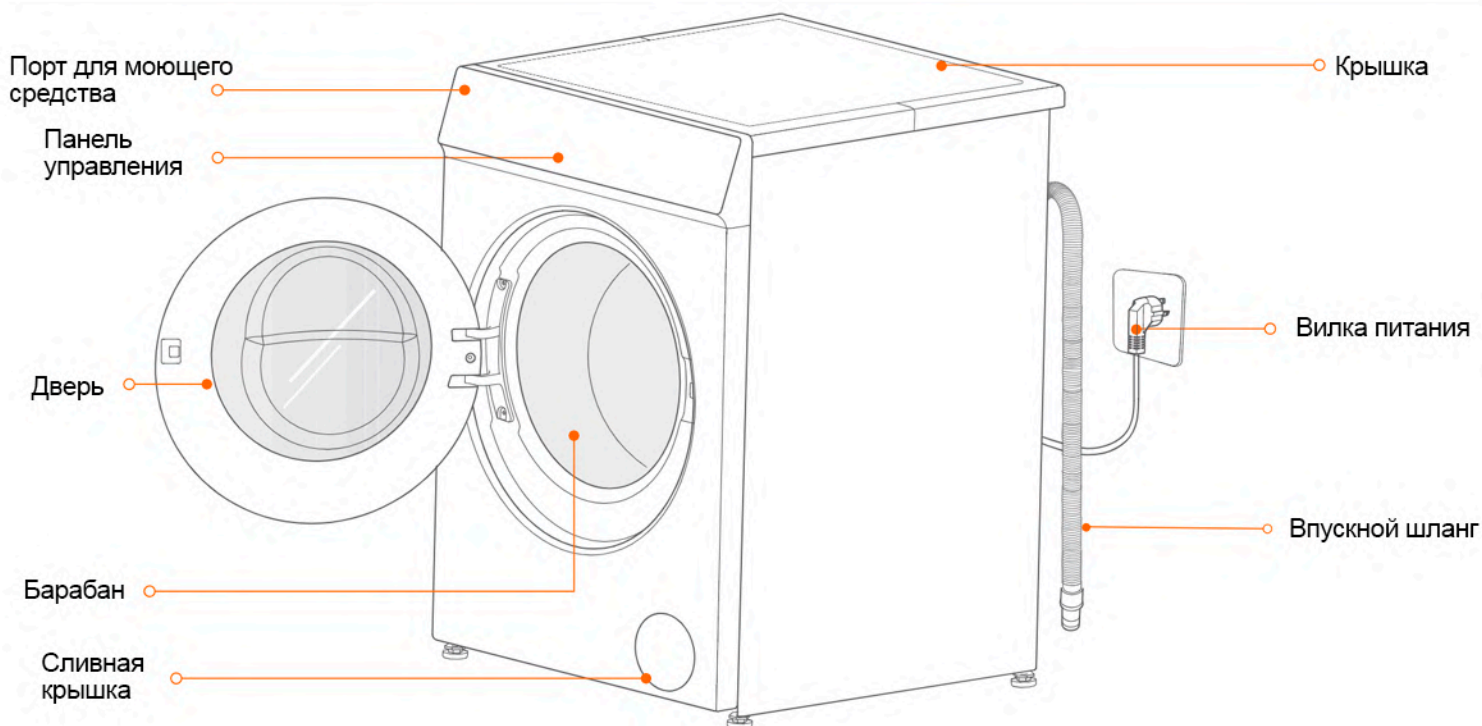

2.2 Список аксессуаров в комплектации

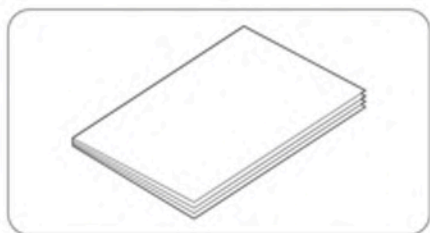

Руководство x 1

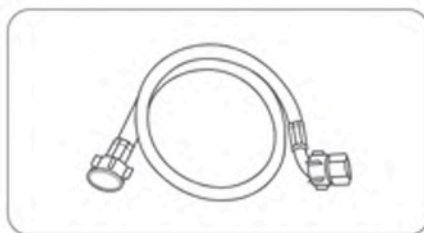

Впускной шланг x 1

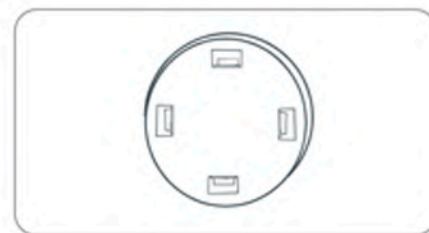

Заглушки для отверстий от транспортировочных болтов x 4

Примечание: Проверить комплектацию, согласно рисунку выше. Так же убедиться, что сливной патрубок на нижней опоре погружен в пенопласт и не поврежден при транспортировке. Если имеются повреждения или некомплект, связаться с диллерским центром.

3. Регулировка ножек

Установить машину на свое место, проверь устойчивость. Удерживая по диагонали два конца верхней части стиральной машины обеими руками попробовать надавливать поочередно каждой рукой. Изменить диагональ и повторить. Если машина качается, она требует регулировки. Используйте строительный уровень, чтобы установить машину в идеально горизонтальном положении по всем диагоналям.

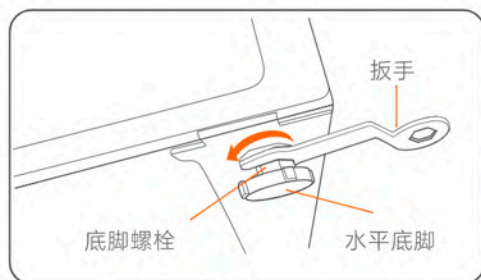

1 Повернуть гаечный ключ влево, чтобы ослабить ножные болты (ключ не входит в комплект поставки).

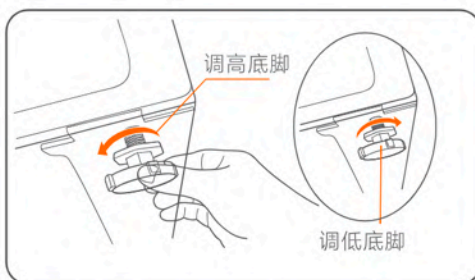

2 Вращайте ножки, чтобы отрегулировать их на желаемую высоту. Влево - поднять ножку, вправо - опустить ножку.

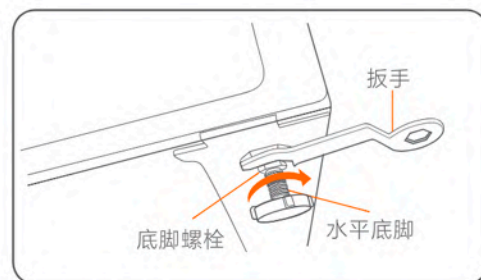

3 После регулировки ножек для горизонтального положения, затянуть ножные болты гаечным ключом. (Не кладите древесную стружку или какие-либо другие предметы под дно(ножки), в противном случае это может вызвать ненормальную вибрацию или шум стиральной машины)

4.1 Установка | Требования для установки и встраивания

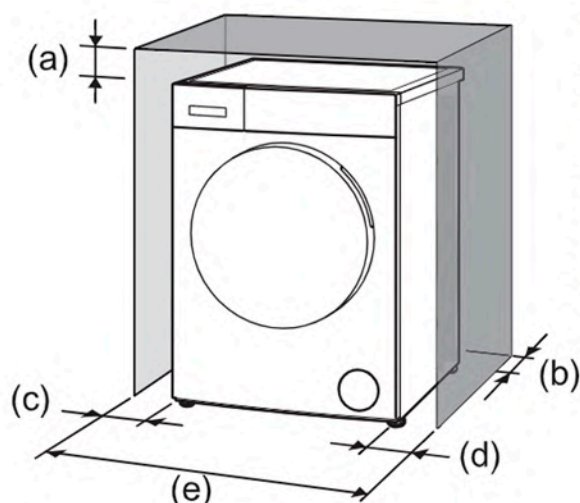

Когда стиральная машина встроена и установлена

- Передняя часть должна быть открытой, а требования к пространству следующие:

- (a) Размер верхнего зазора должен быть не менее 2 см;
- (b) Размер заднего зазора должен быть не менее 3 см;
- (c) размер зазора с левой стороны должен быть не менее 1,5 см;
- (d) Размер зазора справа должен быть не менее 1,5 см;
- (e) ширина пространства должна составлять не менее 63 см.

Источники питания

• Вся электрическая проводка и заземление должны соответствовать требованиям национальных электротехнических стандартов (Номинальное напряжение 220 В~, номинальная частота 50 Гц).

• Пожалуйста, защитите шнур питания, не кладите шнур питания хаотично, чтобы на него не наступили, не придавили или не зажали другие предметы. Будьте особенно осторожны со шнуром питания у вилки, сетевой розеткой и контактами шнура питания на приборе.

Водоснабжение

• Рабочее давление воды в стиральной машине составляет 0,03 МПа ~ 1,0 МПа. Когда давление воды ниже 0,03 МПа, это может привести к тому, что впускной клапан не пропустит поток воды или время наполнения водой будет превышать отведенное время программой. При этом дисплей покажет индикацию "SF".

• Стиральная машина должна находиться как можно ближе к водопроводному крану.

• Перед использованием стиральной машины проверьте все соединения на клапане подачи воды и кране, чтобы предотвратить утечку воды.

• Для подключения прибора к водопроводу следует использовать новый комплект шлангов, а старые шланги нельзя использовать повторно.

• Не подключайтесь к источнику горячей воды.

Среда установки

- Твердая, плоская, чистая, ровная поверхность без воды и жира.
- Избегайте попадания прямых солнечных лучей и обеспечьте хорошую вентиляцию.
- Держите вдали от источников тепла, таких как угольные печи или газовые плиты.
- Температура рабочей среды стиральной машины: 0°C-40°C. Не устанавливайте стиральную машину при температуре ниже 0°C. В водяном клапане стиральной машины, сливном насосе и водопроводных трубах могут быть остатки воды, замерзание которых повлияет на нормальную работу стиральной машины.
- Не разрешается выпускать дым в приборы, используемые для сжигания газов или других материалов. выхлоп в дымоход.
- Удалите все транспортировочные болты и отрегулируйте выравнивающие ножки перед использованием.

4.2 Установка | Снятие транспортировочных болтов

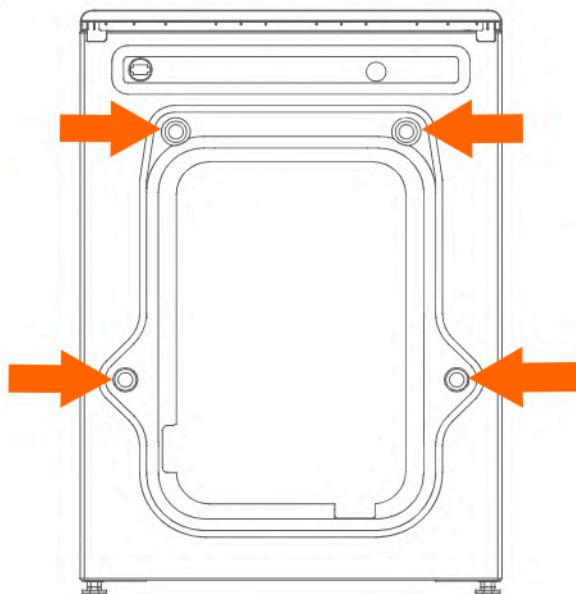

Распакуйте изделие и снимите 4 транспортировочных болта.

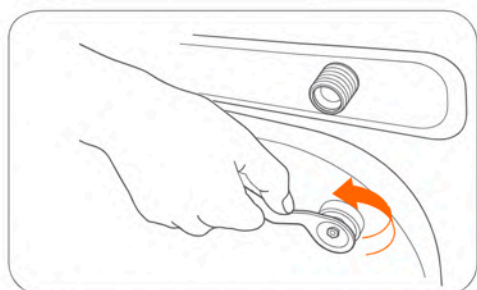

- 1 С помощью гаечного ключа ослабить все транспортировочные болты на задней части стиральной машины (ключ в комплект не входит).

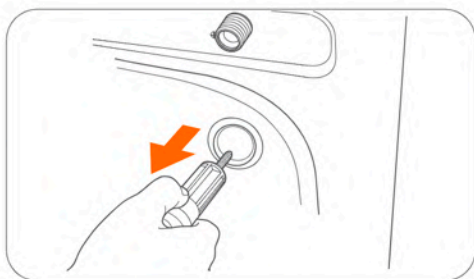

- 2 Взять за колпачок болта и вытащить болт из отверстия. Сохранить транспортировочные болты на случай, если они понадобятся.

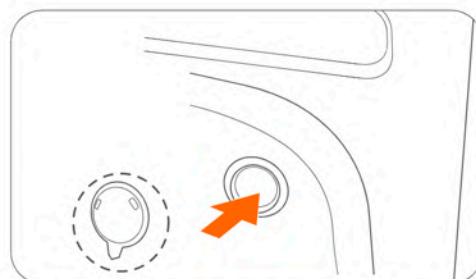

- 3 Во избежание попадания пыли закрыть 4 отверстия транспортировочными заглушками.

4.3 Установка | Подключение сливной трубы

Во время установки дренажной трубы обязательно надежно её закрепить, чтобы труба не сдвинулась или не соскочила во время слива воды. Плохо закрепленная труба может привести к утечке и порче имущества. Существует три способа размещения дренажа:

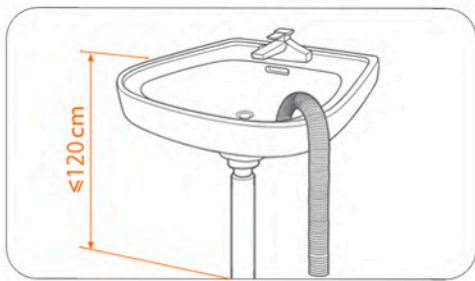

1 Закрепленная на краю раковины сливная труба должна располагаться на высоте менее 120 см от земли. Можно использовать набор веревок для слива, чтобы

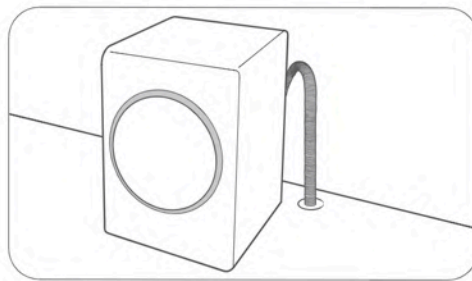

2 Вставить трубу непосредственно в слив в полу. Чтобы предотвратить сифонирование, убедитесь, что вертикальная труба над сливом в полу находится ниже 90 см. Рекомендуется использовать вертикальную трубу высотой 65 см. Убедитесь, что дренажная труба подсоединена к вертикальной трубе под углом, а конец дренажной трубы должен находиться над уровнем воды.

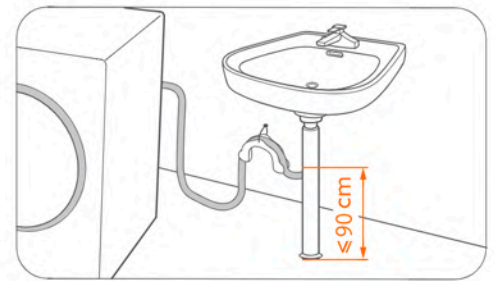

3 Конец сливной трубы должен быть соединен с ответвлением водосточной трубы от раковины, и высота не должна превышать 90 см.

4.4 Установка | Установка защитной доски от мышей

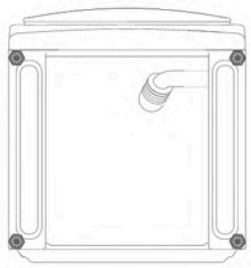

1 Наклоните стиральную машину назад.

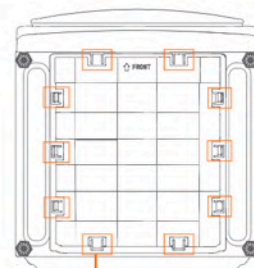

Нажать

2 Сторона противомышиной доски с войлоком обращена внутрь, а сторона со стрелкой - наружу. Прикрепить защиту к нижней пластине корпуса стиральной машины. Нажать по очереди на каждую защелку. Убедиться, что все защелки со всех сторон на месте, а затем снова поставить машину горизонтально (если защелка не застегнута должным образом, это вызовет ненормальную вибрацию).

5.1 Подключение впускной трубы

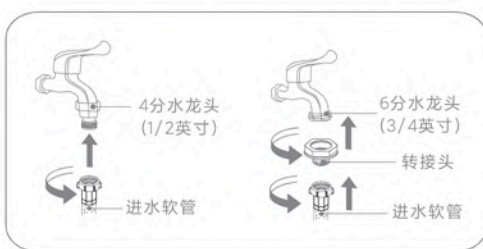

1 Для 4-точечного (1/2 дюйма) крана с наружной резьбой сначала привинтить переходник для обеспечения герметичности, а затем прикрутить трубу подачи воды. Если это 6-точечный (3/4 дюйма) кран с наружной резьбой, непосредственно привинтите трубу подачи воды (без переходника).

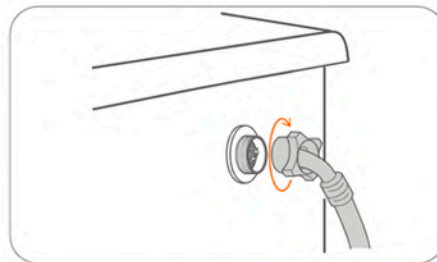

2 Подсоединить другой конец впускной трубы к клапану для подачи воды на задней панели стиральной машины. По часовой стрелке закрутить гайку.

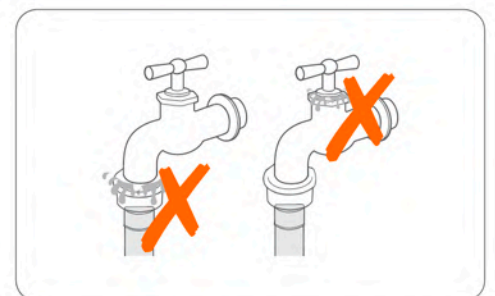

3 Включить кран и проверить, есть ли протечка воды на соединительных стыках. Если есть утечка воды, обратитесь к шагам выше, чтобы затянуть протекающее соединение. Если протекает кран, своевременно замените.

• предупреждение о риске:

- а) Соединение водопроводной трубы будет находиться под достаточным давлением воды. Чтобы проверить герметичность соединения, полностью откройте кран.
 б) Во избежание несчастных случаев с проточной водой перекрывайте кран, когда стиральная машина не используется.
 в) Смеситель для подключения к впускной трубе должен иметь внутреннюю резьбу не менее, чем 3 внешними резьбами.

• Выбор крана:



6.1 Описание функций



A зона

Программа (на панели)	Описание
智能洗 Умная стирка	Подходит для адаптивной умной стирки одежды весом 6 кг и менее, беспроблемной и эффективной.
快速洗 Быстрая стирка	Для стирки малозагрязненных тканей общей массой не более 2-3 кг.
轻柔洗 Бережная стирка	Подходит для стирки свитеров, платьев и другой легко деформируемой одежды весом до 2-3 кг.
强力洗 Интенсивная стирка	Подходит для одежды весом до 10 кг, умеренно или сильно загрязненной одежды. Перед машинной стиркой рекомендуется предварительно нанести стиральный порошок на сильно загрязненные участки.
羊毛洗 Стирка шерсти	Подходит для машинной стирки шерстяных тканей весом до 2 кг.
羽绒服 Стирка пуховой одежды	Подходит для машинной стирки пуховых изделий весом до 3 кг.
大件洗 Длительная стирка	Подходит для ежедневной стирки одежды из хлопка, льна и химических волокон весом до 6 кг, которая не выцветает.
漂+脱 Полоскание + отжим	Подходит для раздельного полоскания и отжима белья весом до 10 кг.
单脱水 Разовый отжим	Выполняется только отжим, удаляет лишнюю воду. Вес белья не должен превышать 10 кг.
筒自洁 Самоочистка	Подходит для программы очистки внутреннего и внешнего барабана стиральной машины, можно добавлять специальное моющее средство, но нельзя добавлять белье. Примечание. Если вы выберете 95 градусов, не используйте моющее средство.

Программа (в приложении)	Описание
婴童洗 Стирка детской одежды	Подходит для детской одежды весом до 6 кг, которую можно стирать при высокой температуре.
除菌精 Стерилизационная стирка	Удаление пылевых клещей. Вес одежды до 3 кг. Подходит для длительной стирки при высоких температурах. Для одежды, постельных принадлежностей и плюшевых игрушек.
混合洗 Смешанная стирка	Подходит для стирки большинства видов одежды, которые не нуждаются в сортировке и стирке при весе 12 кг и ниже.
棉麻洗 Стирка хлопка и льна	Подходит для стирки хлопчатобумажных и льняных тканей весом 12 кг и менее.
香重洗 Ароматное умывание	Подходит для упаковки одежды весом 1 кг и менее. Пожалуйста, поместите жидкость из пакетика в полость для стирального порошка в коробке для стиральных порошков в соответствии с дозировкой, указанной во флаконе, и включите программу стирки. После завершения процедуры одежда может быть слегка влажной, пожалуйста, используйте ее после высыхания.
内衣洗 Стирка нижнего белья	Подходит для стирки личной одежды весом 4 кг и менее.
随心洗 Вольная стирка	Подходит для стирки одежды из хлопка, химических волокон или смесей весом 12 кг и менее.
冲锋衣 Стирка куртки	Подходит для машинной стирки курток весом от 4 кг и ниже.
牛仔洗 Стирка джинсовой ткани	Подходит для стирки джинсовой одежды весом от 4 кг и ниже.
高温洗 Стирка при высокой температуре	Подходит для стирки одежды весом 6 кг и менее, которую можно стирать при высокой температуре.
新衣洗 Стирка новой одежды	Подходит для новой одежды, выстиранной в первый раз при весе 2 кг и ниже, быстро удаляет плавающие волосы, плавающий цвет, остатки химических веществ и т.д.
运动服 Стирка спортивной одежды	Подходит для чистки спортивной одежды весом 4 кг и менее, такой как быстросохнущая одежда, одежда для переливания крови и т.д.
真丝洗 Стирка шелка	Подходит для чистки шелковых тканей весом 2 кг и менее.
化纤洗 Мойка химических волокон	Подходит для чистки тканей из химических волокон весом до 6 кг.
祛味_烫 Глажка с устранением запаха	Подходит для ухода за одеждой весом не более 1 кг, эффективно удаляя запахи и трудноразглаживаемые складки.

В зона

- 1 Кнопка "+1"**
После выбора программы нажмите эту кнопку, чтобы активировать функцию "+1".
- 2 Кнопка "+Стерилизация"**
После выбора программы нажмите эту кнопку, чтобы активировать функцию "+стерилизация".
- 3 Кнопка промывки**
После выбора программы выберите количество полосканий с помощью этой кнопки, и на дисплее отобразится выбранное в данный момент количество полосканий.
- 4 Кнопка измерения температуры воды**
После выбора программы нажмите эту кнопку, чтобы выбрать температуру воды для стирки, на дисплее отобразится выбранная в данный момент температура, а "-" означает "стирка холодной водой".
- 5 Кнопка бронирования**
После выбора программы нажмите эту кнопку, чтобы активировать функцию записи на прием, и максимальное время окончания составляет 24 часа.
- 6 Кнопка программы**
Нажмите и удерживайте кнопку "Power" для включения, а затем выберите нужную программу, нажав кнопку program. Индикатор отображения программы, соответствующий области отображения программы, мигает, и на экране дисплея отображается время выполнения выбранной программы.
- 7 Кнопка запуска/паузы ▶||**
Нажмите кнопку Пуск/пауза, чтобы запустить или приостановить программу.
Когда вам нужно добавить одежду наполовину, просто нажмите кнопку пуск/пауза и нажмите на дверной замок, чтобы открыть его наполовину. В это время, если объем воды слишком велик или температура воды слишком высока, чтобы открыть дверцу, индикатор блокировки двери всегда горит; когда вода закипит, объем и температура воды в помещении соответствуют условиям для открытия двери, значок дверного замка гаснет, и в это время вы можете открыть дверь, чтобы забрать одежду.
- 8  Пользователи могут нажать и удерживать в течение 1 секунды, чтобы включить стиральную машину, и нажать и удерживать в течение 2 секунд, чтобы выключить стиральную машину.
Когда стиральная машина не работает и никто не работает в течение 2 минут, она переходит в режим выключения.**

1 Световой индикатор Wi-Fi 

Индикатор Wi-Fi горит в течение длительного времени, указывая на то, что стиральная машина успешно подключилась к Интернету. Пользователи могут удаленно управлять стиральной машиной и запрашивать статус через приложение для мобильного телефона. Мигающий индикатор указывает на то, что устройство подключено к Интернету неправильно.

Метод сброса Wi-Fi: Нажмите и удерживайте кнопки запуска и остановки в течение 7 секунд, услышите звук "сброс" и дождитесь, пока индикатор Wi-Fi начнет мигать для сброса.

Подсказка:

После подключения стиральной машины к Интернету с помощью приложения MiHome(Mijia) можно выполнять дополнительные процедуры стирки. После успешной настройки сети подключается источник питания и вводится состояние сетевого подключения.

2 Индикатор нового мерцания 





Индикатор свежей стирки горит в течение длительного времени, что означает, что стиральная машина перешла в режим свежей стирки. После нажатия кнопки запуска и остановки или выключения вы можете открыть дверцу, чтобы забрать одежду в обычном режиме (по умолчанию этот режим выключен, вы можете включить его через приложение, и стирка включена. Если дверца не будет открыта в течение 30 минут после завершения стирки, одежда автоматически перейдет в режим встряхивания для свежести)

3 Световой индикатор паровой стерилизации 

Индикатор стерилизации паром горит в течение длительного времени, указывая на то, что стиральная машина включила функцию стерилизации паром, и она автоматически выключится после завершения программы.

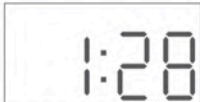
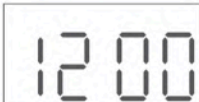
4 Контрольная лампа дверного замка 

Длительное горение индикатора блокировки двери означает, что открывать дверной замок запрещено. Индикатор блокировки двери выключен, указывая на то, что она была открыта.

1) Отображение оставшегося времени работы		4) Отображение скорости сушки	
2) Отображение времени встречи		5) Отображение времени полоскания	
3) Индикатор температуры воды		6) Отображение кода неисправности	

7. Как использовать моющее средство

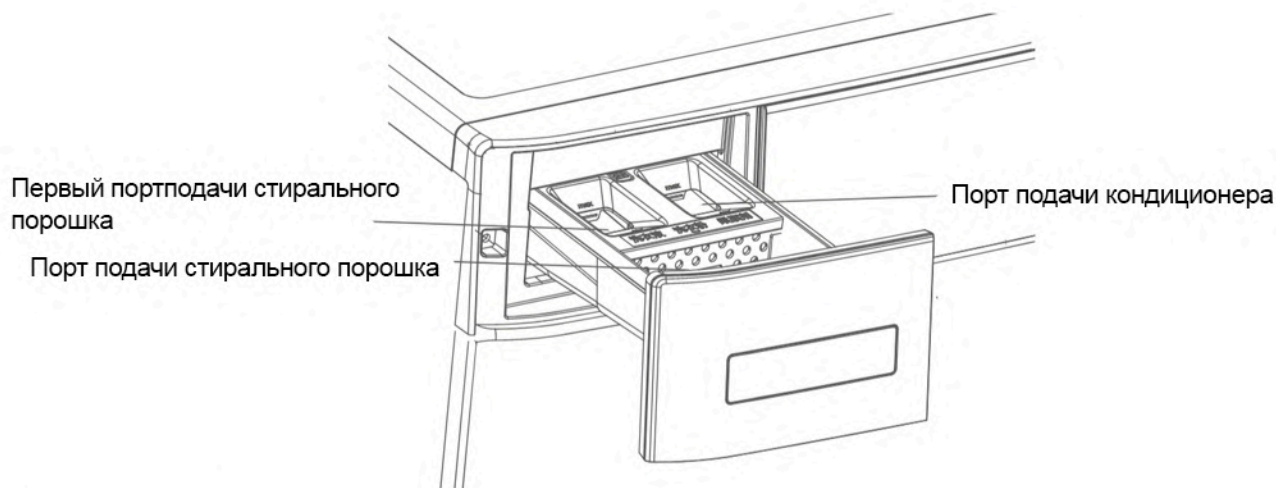

Ручной режим доставки

- В начале стирки засыпьте стиральный порошок в отверстие для ручной подачи. Пожалуйста, будьте осторожны и не добавляйте слишком много стирального порошка, в противном случае это может повлиять на растворение стирального порошка и образование большого количества пены, что затруднит полоскание.
- Нажмите на стопорный крючок, чтобы вытащить коробку с моющим средством для стирки для чистки.

Меры предосторожности при использовании

- Не открывайте порт для подачи моющего средства во время стирки, это приведет к разливу.
- Не нужно добавлять вручную моющее средство при включенном режиме автоматической подачи, в противном случае это может привести к некачественному полосканию.
- Положите моющее средство в соответствующую коробку для доставки и не допускайте ошибок; никакие химические вещества, такие как дезинфицирующее средство, нельзя добавлять в коробку для автоматической доставки.
- Не кладите твердые моющие средства, такие как стиральный порошок, в коробку автоматической подачи.
- Обязательно используйте моющее средство с низким пенообразованием, предназначенное для барабанных стиральных машин.
- Наличие конденсата при открытии ящика во время сушки и стирки при высокой температуре является нормальным явлением.
- Если не использовать в течение длительного времени, остаточное моющее средство затвердеет, пожалуйста, постирайте и постирайте порт.
- Для агломерированных и вязких моющих средств или добавок рекомендуется разбавлять их небольшим количеством воды перед заливкой в порт для моющих средств, чтобы они не перелились через край из-за закупорки впускного отверстия для воды в баке для стирки.
- Если функция автоматического дозирования не работает, проверьте, загустело ли моющее средство.
- Если в порте осталось стиральное моющее средство, а вы планируете запустить программу самоочистки, то извлеките контейнер.



Используйте специальное моющее средство для барабанов.

- Не используйте чрезмерное количество моющего средства, иначе оно приведет к чрезмерному пенообразованию, повлияет на эффективность полоскания или может привести к неисправности.
- См. инструкции по применению моющего средства и используйте моющее средство в соответствии с типом, цветом, температурой воды и степенью загрязнения белья, подлежащего стирке.
- Использование соответствующего количества моющего средства может обеспечить хороший эффект стирки, а также способствует защите окружающей среды.

Рекомендация: перед первым использованием стиральной машины рекомендуется запустить простую программу самоочистки с чистой водой; при первом использовании стиральной машины или программы сушки может появиться

9. Чистка корпуса стиральной машины

Содержание стиральной машины в чистоте повышает ее производительность, позволяет избежать ненужного ремонта и продлевает срок ее службы.

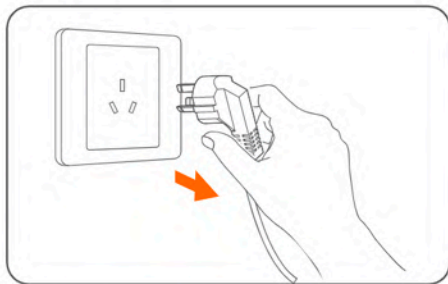

1 Перед чисткой стиральной машины, пожалуйста, отключите ее от сети.

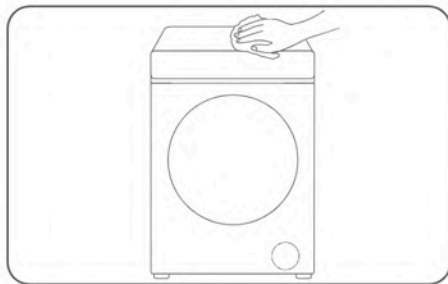

2 Протереть внешнюю поверхность стиральной машины и панель управления мягкой тканью и бытовым моющим средством, не содержащим абразивных компонентов.

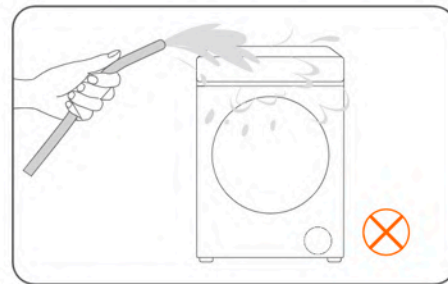

3 Не ополаскивать водой корпус стиральной машины, чтобы избежать повреждений. Не ставить стиральную машину в места с высокой влажностью. Не заливать стиральную машину спиртом и не класть мокрую одежду на стеклянную крышку.

4 После стирки на внутренней поверхности дверцы может остаться ворс, для очистки используйте мягкую ткань или щетку. Не снимайте верхние резиновые детали при очистке.

10. Техническое обслуживание | Промывка фильтра для остатков

Очищайте крышку остаточного фильтра не менее 5–6 раз в год, рекомендуется раз в месяц или при появлении на дисплее сообщения об ошибке «_F».

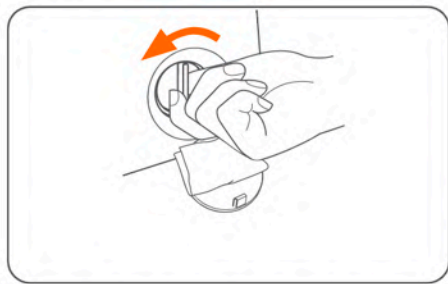

1 Откройте нижнюю сливную крышку, затем поверните налево, чтобы снять крышку фильтра остатка, и слейте оставшуюся воду.

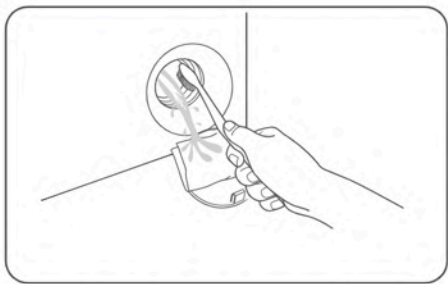

2 Убедитесь, что дренажный насос не заблокирован внутри.

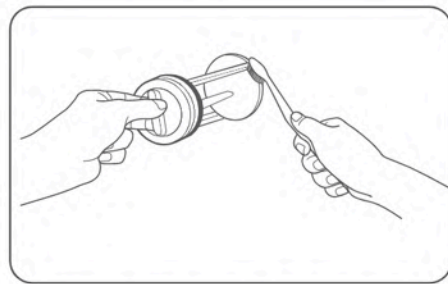

3 Очистите крышку фильтра от мусора и грязи.

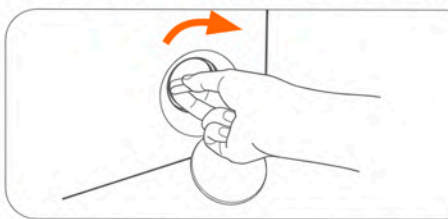

Уведомление:

- Перед очисткой и техническим обслуживанием отключите шнур питания от розетки.
- Когда машина работает или вытекает горячая вода, не открывайте крышку фильтра остатков.
- Не забудьте установить крышку фильтра на место после очистки.

4 Верните блок остаточного фильтра в исходное положение, поверните вправо. Закройте сливную крышку.

11. очистка входного отверстия

После длительного использования фильтр на входе воды может быть забит скопившейся грязью, для его очистки выполните следующие действия. (Пожалуйста, убедитесь, что водопроводный кран закрыт, и отсоедините шнур питания.)

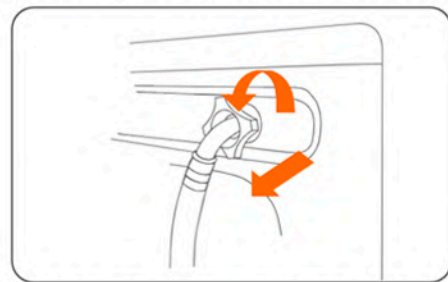

1 Освободите и отсоедините наливной шланг от задней части стиральной машины. Заткните наливной шланг тканью, чтобы предотвратить вытекание воды.

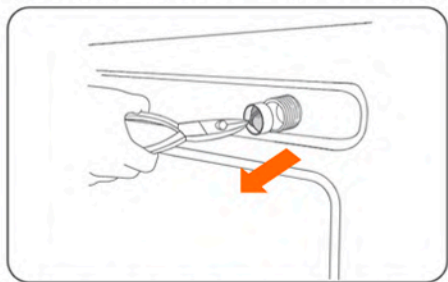

2 С помощью узкогубцев вытащите колпачок фильтра из отверстия впускного клапана и очистите его.

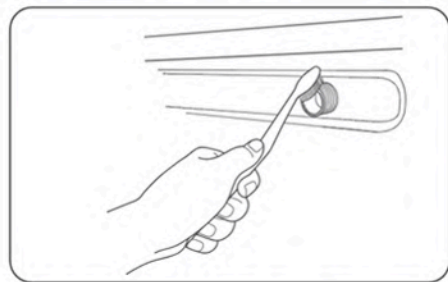

3 Очистите внутреннюю и внешнюю часть резьбового соединения щеткой. Установите крышку фильтра клапана подачи воды на место. Включите кран и убедитесь в отсутствии утечек в соединениях с водой.

12. Решение проблемы с замерзанием стиральной машины

Если стиральная машина находится при температуре ниже 0°C, это может привести к замерзанию. Если это случилось, действуйте следующим образом:

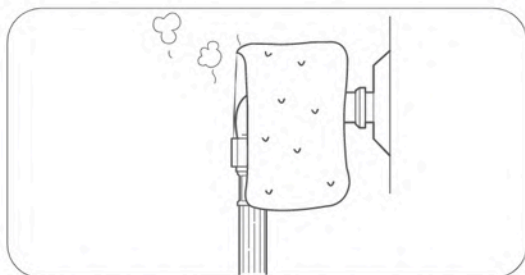

- 1 Оберните кран полотенцем, смоченным в теплой воде, а затем промойте теплой водой, чтобы разморозить входную трубу для воды.

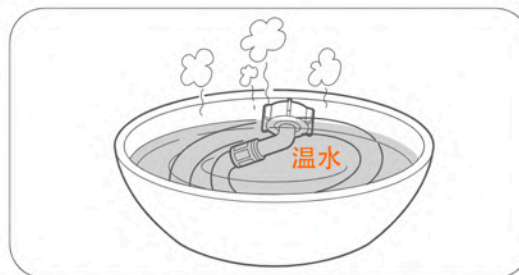

- 2 Снимите трубку подачи воды и замочите в теплой воде.



- 3 Налейте теплую воду в стиральную машину, закройте дверцу и дайте постоять 10 минут.

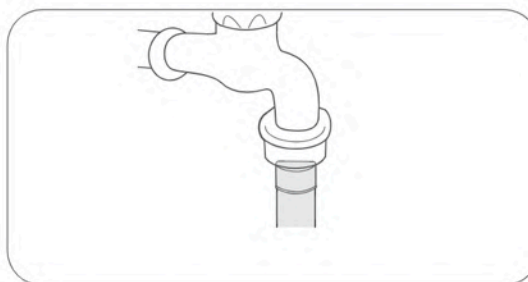

- 4 Снова подсоедините наливной шланг к крану и проверьте, в порядке ли впуск и слив воды. При повторном использовании стиральной машины убедитесь, что температура окружающей среды выше 0°C.

13. Диагностика

Аномалия	Решение
Моющее средство остается в отсеке для моющих средств после стирки	<ul style="list-style-type: none"> Убедитесь, что напор воды достаточен для стирки. Проверьте наличие влажного, слипшегося стирального порошка.
Стиральная машина сильно вибрирует или издает слишком много шума	<ul style="list-style-type: none"> Убедитесь, что стиральная машина не стоит на неровном полу. Если пол неровный, отрегулируйте регулировочные ножки, чтобы машина оставалась устойчивой. Убедитесь, что все транспортировочные болты сняты. Проверьте, не соприкасается ли стиральная машина с другими предметами. Убедитесь, что белье ровно размещено в стиральной машине.
Отображаемое время стирки отличается от фактического времени стирки.	<ul style="list-style-type: none"> Это нормально, поскольку существуют различия в количестве стирки, времени приема воды и времени, необходимом для регулировки баланса в барабане.
Посторонний шум от сливного насоса	<ul style="list-style-type: none"> Проверьте, не заблокирована ли крышка фильтра сливного насоса ворсинками одежды. Пожалуйста, своевременно удаляйте остатки в крышке фильтра, чтобы устранить шум.
Стиральная машина сливает воду во время подачи воды	<ul style="list-style-type: none"> Убедитесь, что самая нижняя точка сливной трубы находится выше уровня воды внутри стиральной машины. Если сливная труба и канализация заблокированы, это вызовет явление сифона. Необходимо очистить дренажную трубу или разблокировать канализацию. Не снимайте фиксирующий зажим сливной трубы.
Из отсека для моющих средств выходит пена	<ul style="list-style-type: none"> Равномерно добавьте смягчитель в контейнер для моющих средств, а затем введите 500 мл воды; Используйте меньше моющего средства при следующей стирке;

Устранив неисправность, нажмите кнопку «Старт/Пауза», чтобы продолжить использование. Если в машине возникла неисправность, которую нельзя устранить самостоятельно, отключите источник воды и электропитание и обратитесь в сервисную службу.

Описание сообщения об ошибке (если пользователь не может решить ее самостоятельно, позвоните по телефону сервисной службы)

Код ошибки	Подсказка/явление	Возможная причина	Решение
E1	Тайм аут слива	<ul style="list-style-type: none"> • Дренажное отверстие забито посторонними предметами • Сливной клапан забит остатками одежды • Дренажное отверстие расположено слишком высоко 	<ul style="list-style-type: none"> • Очистите дренажное отверстие от посторонних предметов • Откройте ручку сливного клапана, чтобы очистить его от мусора • Уменьшите высоту дренажного отверстия
E2	Дверь не закрыта	<ul style="list-style-type: none"> • Дверь не закрыта • Одежда зажата дверью 	<ul style="list-style-type: none"> • Закройте дверь • Уберите мешающую одежду
E3	Несбалансированное распределение одежды	<ul style="list-style-type: none"> • Не сняты транспортировочные болты • Стиральная машина не выровнена • В барабане один предмет очень тяжелый • Вещи неравномерно распределены внутри барабана • Чрезмерное использование моющего средства, которое образовало много пены 	<ul style="list-style-type: none"> • Снимите транспортировочные болты • Выровняйте стиральную машину • Добавьте 1-2 предмета одежды • Расправьте одежду и равномерно распределите • Увеличьте кол-во полосканий
E4	Время ожидания подачи воды	<ul style="list-style-type: none"> • Кран выключен и подача воды прекращена (напор низкий) • Замерзла впускная труба • Засорен фильтр впускного клапана 	<ul style="list-style-type: none"> • Включите кран • Очистите фильтр впускного клапана (вытащите его плоскогубцами с игольчатым наконечником), установите его обратно
E6	Уровень воды слишком высок	<ul style="list-style-type: none"> • Неисправен датчик уровня воды • Неисправен впускной клапан 	<ul style="list-style-type: none"> • Датчик уровня воды неисправен, обратитесь в сервисную службу. • Впускной клапан поврежден, обратитесь в сервисную службу
E7	Неисправная нагревательная трубка для промывки	<ul style="list-style-type: none"> • Неисправный водонагреватель 	<ul style="list-style-type: none"> • Водонагреватель и подключаемый модуль неисправны, обратитесь в сервисную службу
E8	Аномальная температура воды	<ul style="list-style-type: none"> • Датчик аномальной температуры 	<ul style="list-style-type: none"> • Неисправен подключаемый модуль датчика температуры, обратитесь в сервисную службу
F1	Аномальный уровень воды	<ul style="list-style-type: none"> • Датчик аномального уровня воды 	<ul style="list-style-type: none"> • Датчик уровня воды неисправен, обратитесь в сервисную службу. • Отсоединен разъем датчика уровня воды, обратитесь в сервисную службу
FC	Ошибка коммутации	<ul style="list-style-type: none"> • Неправильная связь инвертора 	<ul style="list-style-type: none"> • Неисправен инвертор или компьютерная плата, обратитесь в сервисную службу
CX	Длительная аномалия	<ul style="list-style-type: none"> • Аварийная остановка двигателя 	<ul style="list-style-type: none"> • Снова включите. Если ситуация повторится, обратитесь в сервисную службу

14. Основные характеристики

Наименование товара	Умная стиральная машина Xiaomi Mijia Slimline Direct Drive Drum Washer 12kg
Модель	XQG120MJ301
Габариты машины	595 (ширина)×638 (глубина)×850 мм (высота) мм
Габариты упаковки	682 (ширина)×702 (глубина)×980 (высота) мм
Вес нетто/брутто	75 кг / 81 кг
Максимальная загрузка	12 кг
Максимальная скорость сушки	1200 об/мин
Номинальная потребляемая мощность	200 Вт
Уровень шума при стирке	52 дБ
Уровень шума при сушке	70 дБ
Входные параметры	220 В ~ 50 Гц
Максимальный ток	10 А
Номинальное потребление мощности нагрева	1800 Вт
Рабочее давление воды	0.03 - 1.0 МПа
Номинальный объем	74 л
Класс водонепроницаемости	IPX4
Уровень энергоэффективности	1 уровень
Номинальное потребление мощности сушки	600 Вт
СМИТ ID	2023DP3278
Беспроводное подключение	Wi-Fi IEEE802.11b/g/n Bluetooth BT4.2 BLE
Система поддержки	Android 4.4 или ios 9.0 и выше
Исполнительные стандарты	GB12021.4, GB19606

• Процедура проверки энергоэффективности:

Нажмите кнопку "Питание", чтобы включить, а затем одновременно нажмите кнопку "Температура воды" + "Полоскание" в течение 2 секунд. На дисплее отобразится «12E», что указывает на то, что он вошел в режим тестирования энергоэффективности, нажмите кнопку «Старт/Пауза» для запуска теста.

• Программа стерилизации:

Введите программу стерилизации и стирки, выполните требования стандарта GB21551.5-2010, и уровень стерилизации достигнет 99,99%.

• Процедура испытания на сушку:

Войдите в единую программу сушки, выберите сушку «AUtO», скорость «O», нажмите кнопку «Старт/Пауза», чтобы начать тест.

• Процедура тестирования шума:

Войдите в программу ежедневной стирки, выберите режим сушки "температура воды 60", скорость "1200" и нажмите кнопку "Старт/пауза", чтобы начать тест.

15. Принципиальная схема

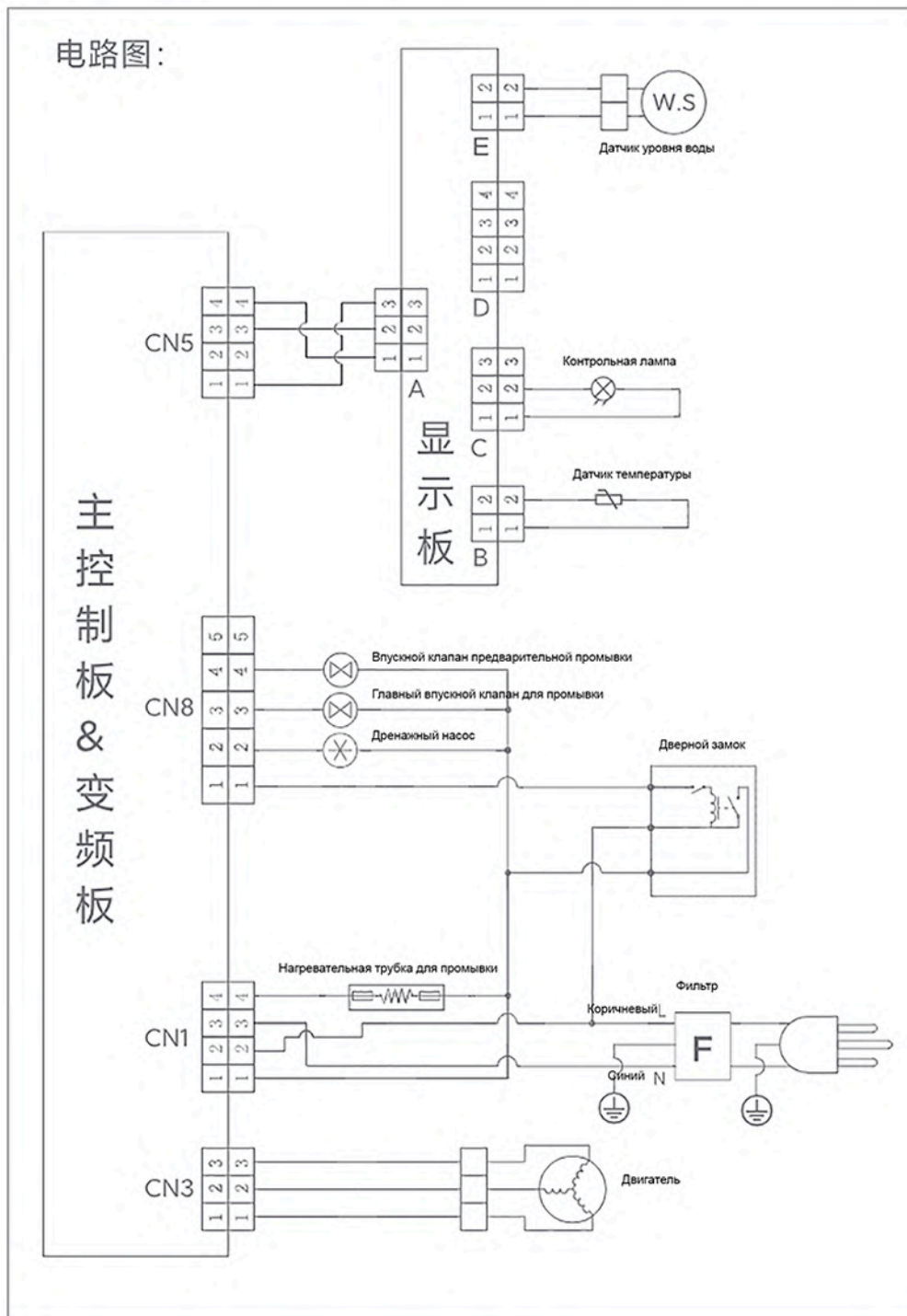

16. Содержание опасных веществ в материалах

Данное изделие не следует выбрасывать на помойку после истечения срока службы(или невозможности ремонта). Изделие следует передать на специализированное предприятие, которое имеет квалификацию по утилизации подобных отходов. Используйте международные или местные контакты для связи со специализированными предприятиями по утилизации отходов электротехнической или электронной промышленности.

Название детали	Свинец (Pb)	Ртуть (Hg)	Кадмий (Cd)	Хром (Cr(VI))	Полибромированные бифенилы (PBB)	Полибромированные дифенил эфиры (PBDE)
Внешние пластиковые детали (включая дверцу в сборе, верхнюю крышку в сборе, панель управления в сборе)	0	0	0	0	0	0
Металлические конструктивные детали (включая сборку корпуса коробки, внутреннюю простую стальную пластину, сборку дверной панели)	0	0	0	0	0	0
Внутренние пластиковые детали (включая внешний цилиндр для мойки, подъемное ребро, коробку для моющего средства)	0	0	0	0	0	0
Винты и гайки	0	0	0	0	0	0
Провод (включая шнур питания, соединительный кабель)	0	0	0	0	0	0
Программный контроллер	X	0	X	0	0	0
Дверной замок	X	0	X	0	0	0
Устройство управления (включая датчик уровня воды, водяной клапан)	0	0	0	0	0	0
Трансмиссионное оборудование (включая двигатель, внутренний простой фланец)	0	0	0	0	0	0
Стекло	0	0	0	0	0	0
Резина (включая уплотнительное кольцо, резиновую трубку)	0	0	0	0	0	0
Упаковка (включая картонную коробку, пенопласт, руководство пользователя)	0	0	0	0	0	0

1. Эта таблица подготовлена в соответствии с положениями SJ/T 11364.

0: Указывает, что содержание опасного вещества во всех материалах детали ниже предельного требования, указанного в GB/T26572.

X: Указывает, что содержание опасного вещества хотя бы в одном из однородных материалов детали превышает предельные требования, указанные в GB/T26572, но соответствует требованиям «Списка исключений из применения веществ ограниченного использования в Управлении достижением стандартов».

2. Срок использования этого продукта для защиты окружающей среды составляет 15 лет, и компания определяет этот период в соответствии с конструктивными особенностями продукта. «Срок охраны окружающей среды для использования» действителен только в том случае, если продукт используется в нормальных условиях, описанных в инструкции по эксплуатации этого продукта.



16. Использование/подключение приложения Mi Home

Этот продукт можно подключить к приложению Mi Home, а также управлять при помощи голосового помощника. Проверить управление голосом на специализированных умных устройствах можно непосредственно на практике или сделать запрос к дилеру(разработчику) голосового устройства. Xiaomi не несет ответственности за порядок и возможности взаимодействия с голосовыми помощниками.

Чтобы подключить продукт к приложению Mi Home включите питание подключаемого устройства. Отсканируйте QR-код. Программа предложит скачать приложение, если оно еще не установлено, или не обновлено до последней версии. После установки приложения, войдите в аккаунт. Приложение предложит подключить Bluetooth чтобы синхронизироваться с подключаемым устройством.

ВАЖНО! Прежде чем начать поиск для синхронизации, зайдите в свой профиль в приложении, нажмите настройки, в блоке "Язык и регион" выберите Регион - Китай, Язык - Русский. Отсканируйте код еще раз, чтобы попасть на страницу подключения. Или нажмите в приложении на "+" в верхнем правом углу и выберите - "Добавить устройство".

