



## **Руководство по эксплуатации**

**Массажное кресло Xiaomi Mijia Smart Massage Chair Coffee Color  
(MJAMY01YMY)**

# 1. Инструкция по технике безопасности

Внимательно прочитайте данную инструкцию перед использованием изделия.

- Меры предосторожности, указанные в руководстве, помогают безопасно и правильно пользоваться массажным креслом.
- Чтобы четко указать степень вреда и разрушений, в мерах предосторожности будет указано, что ущерб, который может быть причинен неправильным использованием, делится на "предупреждение" и "внимание". И то, и другое является важным контентом, связанным с безопасностью, пожалуйста, обязательно соблюдайте их.

 **Предупреждение!**  
Указывает на то, что при неправильном использовании пользователь может получить серьезные травмы.

 **Внимание!**  
Указывает на то, что при неправильном использовании пользователь может получить травму или материальный ущерб.

 Указывает на запрещенное поведение.

 Указывает на то, что разброска запрещена

 **Предупреждение!**

Если у людей, которые не подходят для использования этого массажного кресла, наблюдаются следующие симптомы, пожалуйста, сначала проконсультируйтесь с врачом и используйте его под руководством врача.

- Те, кто использует медицинские электронные инструменты, встроенные в тело, такие как кардиостимуляторы.
- Лечится у врача, особенно у тех, кто чувствует себя ненормально в своем теле.
- Пациенты с остеопорозом, переломами позвонков и другими сопутствующими заболеваниями.
- Люди с поврежденной кожей, те, кому необходимо спокойное восстановление сил, а также пожилые и немощные.
- Те, у кого менструация, беременность и роды.
- Те, у кого температура тела выше 38 градусов (период лихорадки).
- Пациенты со злокачественными опухолями, острыми заболеваниями, пороками сердца, тяжелой гипертонией и другими заболеваниями. (Необходимо использовать под наблюдением)
- При использовании функции обогрева массажного кресла те, кто не чувствителен к теплу, должны быть внимательны.
- Лица с ограниченными интеллектуальными возможностями или несовершеннолетние. (Необходимо использовать под наблюдением)

 **Внимание!**

Меры предосторожности при использовании ручного контроллера

- Не используйте мокрые руки для управления ручным контроллером.
- Не брызгайте водой на ручной контроллер во избежание сбоя в работе.
- Не кладите тяжелые предметы на ручной контроллер.
- Ручной контроллер питается от 3 сухих батареек № 7. Пожалуйста, правильно соберите батарейки перед использованием.
- Пожалуйста, утилизируйте переработанные батарейки правильным и безвредным для окружающей среды образом.

О шнурах питания и штепсельных вилках

- Не используйте розетки, которые не совпадают с вилками массажного кресла, чтобы избежать таких рисков, как поражение электрическим током, вызванное неправильным заземлением.
- Не используйте источник питания, напряжение которого отличается от номинального напряжения массажного кресла, во избежание возгорания или повреждения массажного кресла.
- Не подключайте и не отсоединяйте шнур питания мокрыми руками во избежание поражения электрическим током.
- Не тяните за шнур питания напрямую. Если вам нужно отсоединить шнур питания, держите его за вилку.
- Не используйте массажное кресло или другие тяжелые предметы для пережатия шнура питания.
- Не повреждайте, не перегибайте, не тяните, не перекручивайте и не завязывайте чрезмерно узел на шнуре питания.
- Не используйте массажное кресло, если шнур питания намок или поврежден.
- Пожалуйста, не разбирайте и не заменяйте шнур питания самостоятельно. Если шнур питания поврежден, вам следует обратиться к дилеру или квалифицированному специалисту для своевременной замены и ремонта.

## Среда использования

- Не используйте массажное кресло при температуре выше 40°C.
- Не используйте массажное кресло во влажной или пыльной среде во избежание поражения электрическим током или выхода массажного кресла из строя.
- Не используйте сиденье для пресса во время удара молнии и выньте вилку из розетки.
- Не устанавливайте массажное кресло на открытом воздухе.
- Не ставьте массажное кресло рядом с плитой или под прямыми солнечными лучами.
- Для использования массажное кресло необходимо установить на ровную поверхность.

## Меры предосторожности при использовании массажных кресел

- Информация на паспортной табличке изделия размещена под тыльной стороной изделия.
- Массажные кресла предназначены только для людей весом менее 100 кг.
- Пожалуйста, не используйте это массажное кресло в терапевтических целях и не пользуйтесь другим терапевтическим оборудованием при использовании массажного кресла.
- Пожалуйста, не используйте массажное кресло двумя или более людьми одновременно. Только один человек может пользоваться массажным креслом во время работы.
- Не используйте его сразу после еды, чтобы избежать дискомфорта.
- При использовании массажного кресла не кладите в карманы другие предметы, такие как мобильные телефоны, и снимите аксессуары с рук.
- Пожалуйста, снимайте подушку спинки перед каждым использованием, чтобы убедиться, не повреждена ли ткань спинки и других деталей. Если есть какие-либо повреждения, пожалуйста, немедленно прекратите ее использование и своевременно поручите ремонт.
- Если во время использования ваше тело выглядит или чувствует себя ненормально, пожалуйста, немедленно прекратите использование и обратитесь к врачу.
- Рекомендуется контролировать время ежедневного использования в течение 30 минут и время непрерывного использования одной и той же детали в течение 5 минут, чтобы избежать боли в мышцах или нервах, которая может быть вызвана длительным использованием.
- Если появились сыпь, покраснение, зуд и другие симптомы при использовании массажного кресла, вам следует прекратить его использование и позаботиться о нем. Немедленно обратитесь за медицинской помощью, чтобы избежать несчастных случаев или физического дискомфорта.
- При регулировке угла наклона спинки массажного кресла или частей для массажа икр, пожалуйста, обязательно проверьте, нет ли персонала или других препятствий (включая, но не ограничиваясь ими, детей, домашних животных и т.д.) спереди и сзади кресла, и убедитесь, что перед регулировкой имеется достаточное пространство.
- Регулируя угол наклона спинки массажного кресла или элементов для массажа икр, следите за тем, чтобы к элементам для массажа икр и спинке не прилагались другие чрезмерные внешние усилия.
- Пожалуйста, не катайтесь на массажном кресле во избежание травм или механических поломок.
- Не передвигайте массажные колеса или двухтактные массажные кресла по легко повреждаемым полам, таким как деревянные полы и ковры.
- Запрещается использовать массажное кресло, если оно повреждено, треснуло, протекает, а связанные с ним детали открыты.
- При обнаружении каких-либо ненормальных условий (таких как дым, неприятный запах и т.д.) во время использования немедленно прекратите его использование и своевременно обратитесь к дилеру или профессиональному и техническому персоналу.



### Запрещенные действия!

- Запрещается вставать на массажные части массажного кресла для икр или давить на него другими тяжелыми предметами.
- Детям запрещается пользоваться массажными креслами или играть на них.
- Запрещается засыпать в массажном кресле во время работы в массажном кресле.
- Запрещается пользоваться массажными креслами в состоянии алкогольного опьянения или плохого самочувствия.
- Запрещается вставлять пальцы или другие предметы в зазор между массажным креслом во избежание травм или неисправностей.



### Запрещено разбирать!

- Пожалуйста, не разбирайте внутренние компоненты массажного кресла в частном порядке, чтобы избежать возможности механической поломки.
- Разбирать массажное кресло строго запрещено, за исключением специалистов по ремонту, назначенных компанией.
- Если у вас есть какие-либо вопросы, связанные с ремонтом и модификацией, пожалуйста, своевременно обратитесь к дилеру.

## Отключить!

- Не вынимайте вилку из розетки мокрыми руками во избежание поражения электрическим током и других травм.
- Во время технического обслуживания массажного кресла или после окончания использования, пожалуйста, выньте вилку из розетки.
- При сбое питания, пожалуйста, немедленно отключите выключатель питания, а затем выньте вилку из розетки.

## 2. Описание продукта

### Комплектация



массажное кресло



шнур питания



инструкция



Батарея AA × 3



пульт

### Блок питания

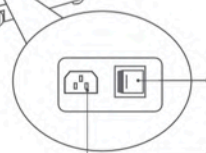

Выкл  
питания  
Розетка  
питания

### Корпус массажного кресла

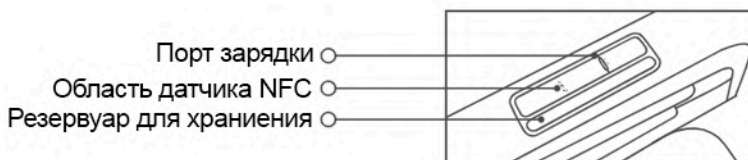

Порт зарядки  
Область датчика NFC  
Резервуар для хранения

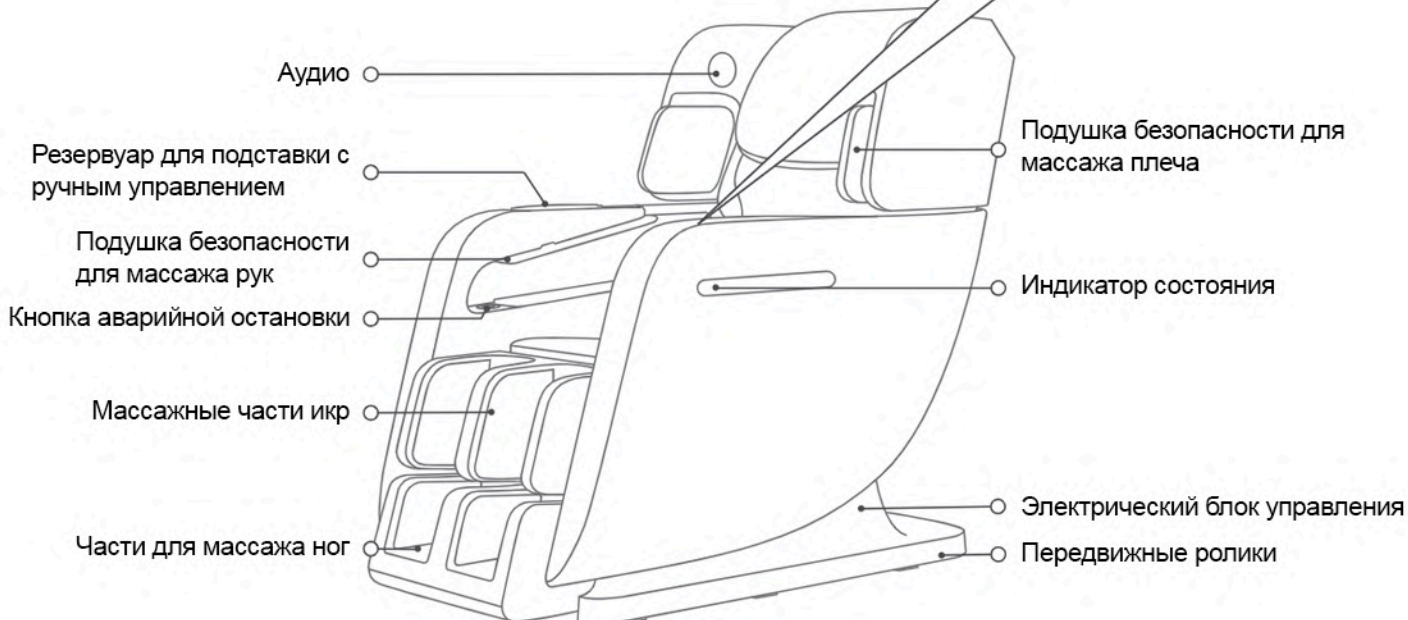

Аудио

Резервуар для подставки с  
ручным управлением

Подушка безопасности  
для массажа рук

Кнопка аварийной остановки

Массажные части икр

Части для массажа ног

Подушка безопасности для  
массажа плеча

Индикатор состояния





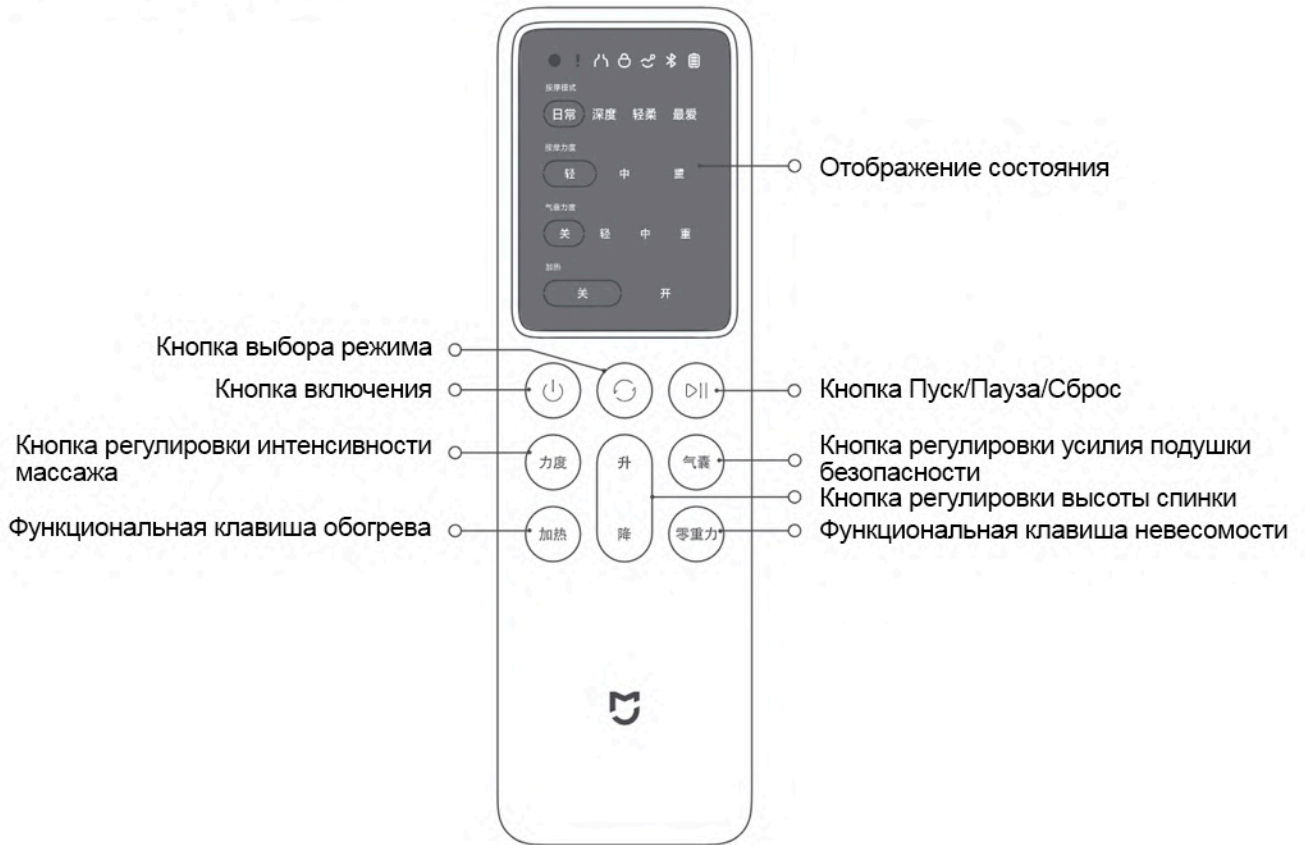

Электрический блок управления

Передвижные ролики

## Пульт дистанционного управления



### Описание отображения состояния

-  Аварийная остановка  
Нажмите кнопку аварийной остановки, чтобы вызвать состояние аварийной остановки. Этот значок мигает, и значок гаснет, если он не срабатывает.
-  Обнаружение инородного тела  
При изменении угла наклона массажного кресла значок мигает, когда срабатывает датчик инородного тела в области датчика инородного тела, и гаснет, когда он не срабатывает.
-  Обнаружение изгибов тела  
Значок мигает, когда массажное кресло тестируется на изгиб тела, и гаснет, когда оно не тестируется.
-  Блокировка от детей  
Значок загорается, когда в массажном кресле включена функция блокировки от детей, и гаснет, когда функция блокировки от детей не включена.
-  Нулевая гравитация  
Этот значок загорается, когда пользователь включает функцию невесомости, и гаснет, когда она не включена.
-  Подключение по Bluetooth  
Указывает состояние Bluetooth-соединения между ручным контроллером и массажным креслом. При нормальном подключении значок будет гореть в течение длительного времени; значок будет мигать во время подключения; значок погаснет при сбое соединения /не подключен.
-  Мощность ручного контроллера  
Запросите текущее состояние питания ручного контроллера по количеству внутренних сеток:  
мощность > 80% - 3 яркие сетки,  
80% > мощность > 50% - 2 яркие сетки,  
50% > мощность > 20% - 1 яркая сетка,  
20% > мощность > 10% - только внешняя рамка включен, и только внешняя рамка мигает ниже 10%.



#### Режим массажа

Поле выбора указывает на режим массажа, выбранный в данный момент или запущенный. Если режим работы уникален для приложения Mijia, поле выбора не загорится.



#### Интенсивность массажа

Поле выбора указывает интенсивность массажа при текущем выбранном или выполняемом движении.



#### Прочность подушки безопасности

Поле выбора указывает текущую выбранную или работающую интенсивность массажа подушки



#### Подогрев

Поле выбора указывает текущее состояние переключения функции обогрева.

### Описание отображения сетевой индикации

Белый (горит) - работает или в режиме ожидания

Красный (горит) - сбой в работе механизма, появление аномалий

Синий (мигает) - выполняется OTA-обновление или сетевое распространение сети

### 3. Инструкции по эксплуатации микроэнергетического оборудования

1. Технология NFC, используемая в данном продукте, соответствует техническим требованиям к оборудованию класса С для микроэнергетики общего назначения, указанным в "Каталоге и технических требованиях к радиопередающему оборудованию малой мощности" и используется для приложений передачи данных. При использовании встроенной антенны, пожалуйста, ознакомьтесь с описанием продукта для получения информации о методах управления, настройки и переключения, а также с соответствующим содержанием спецификации.;
2. Не меняйте сценарий использования или условия использования без разрешения, не расширяйте диапазон частот передачи, не увеличивайте мощность передачи (включая установку дополнительного усилителя мощности радиочастот) и не меняйте передающую антенну без разрешения;
3. Другим легальным радиостанциям (станциям) не должны создаваться вредные помехи, а также не должна предлагаться защита от вредных помех;
4. Должны выдерживать помехи от промышленного, научного и медицинского оборудования (SM), излучающего радиочастотную энергию, или помехи от других легальных радиостанций (станций);
5. Если другим легальным радиостанциям (станциям) создаются вредные помехи, они должны быть немедленно остановлены и должны быть приняты меры по устранению помех, прежде чем они смогут продолжать использоваться.;
6. Использование микроэнергетического оборудования на самолетах и в областях электромагнитной защиты окружающей среды, таких как радиообсерватории, метеорологические радиолокационные станции, спутниковые земные станции (включая измерительные и контрольные, дальномерные, приемные и навигационные станции), военные и гражданские радиостанции (подстанции), аэропорты и т.д., обозначенные в соответствии с законами и нормативные акты, соответствующие национальные нормативные акты и стандарты должны соответствовать требованиям по электромагнитной защите окружающей среды и нормативным актам компетентных ведомств смежных отраслей промышленности.;
7. Запрещается использовать все виды модельных пультов дистанционного управления в зоне радиусом 5000 метров с центром в центральной точке взлетно-посадочной полосы аэропорта.;
8. Условия окружающей среды по температуре и напряжению при использовании микроэнергетического оборудования такие же, как и у данного изделия.

## 4. Установка

### Место установки

Безопасное расстояние, необходимое для установки и использования массажного кресла

- Горизонтальное расстояние между верхней частью спинки и стеной (или другими предметами) должно быть больше 15 см.
- Передний конец массажной части для икр и стена (или другие предметы) должны находиться на горизонтальном расстоянии более 27 см.

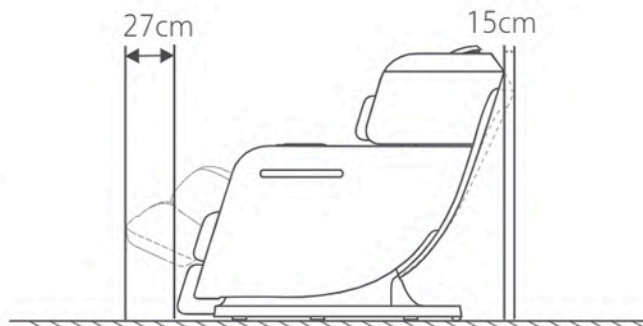

### Защита пола

- Нижняя часть массажного кресла может привести к повреждению пола. Рекомендуется подложить под массажное кресло подушку, например ковер, чтобы избежать повреждения пола.

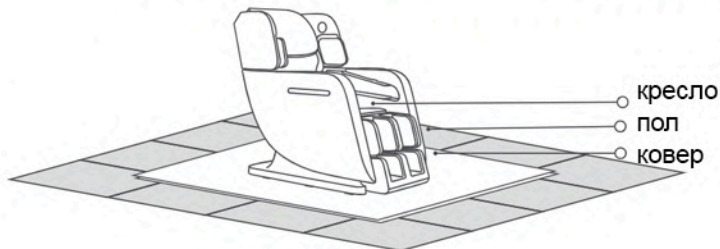

### Окружающая среда

- Не устанавливайте массажное кресло во влажном месте (например, в ванной комнате), чтобы избежать утечки электричества из массажного кресла из-за влаги.
- Не ставьте массажное кресло вблизи источников высокой температуры (например, плиты) во избежание возгорания или повреждения коры головного мозга.



### Заземление

- Данное массажное кресло относится к электроприборам класса I. Обязательно используйте трехжильную розетку. Пожалуйста, убедитесь, что провод заземления на розетке хорошо заземлен, чтобы избежать неблагоприятных последствий, таких как поражение электрическим током из-за утечки во время использования.



### Внимание!

- После использования массажного кресла, пожалуйста, выключите питание и выньте вилку из розетки.
- Не используйте его при ударах молний в дождливые дни.
- Во избежание несчастных случаев, вызванных случайным запуском массажного кресла детьми, следует выключать питание, когда массажное кресло не используется, а затем вынимать вилку из розетки.
- Если вы не пользуетесь массажным креслом в течение длительного времени, пожалуйста, уберите его на хранение.

### Способ установки

1. Откройте коробку и осторожно извлеките шнур питания, ручной контроллер, аккумулятор и другие аксессуары.
2. Проверьте, укомплектован ли каждый аксессуар (пожалуйста, сверяйте его по одному с упаковочным листом).
3. Затем подсоедините разъем шнура питания к розетке блока питания. (Как показано ниже)
4. Вставьте вилку в хорошо заземленную трехжильную розетку и включите выключатель питания под спинкой массажного кресла (поверните выключатель питания в положение "I").



### Внимание!

- Перед включением, пожалуйста, убедитесь, что шнур питания и оголенные провода не повреждены.
- Перед подключением к источнику питания, пожалуйста, убедитесь, что выключатель питания массажного кресла находится в выключенном положении.

## Способ передвижения

1. Нижняя часть массажного кресла снабжена подвижными роликами для удобства перемещения.
2. Поднимите спинку сиденья как можно выше.
3. Выключите питание и выньте вилку из розетки.
4. Как показано на рисунке, опустите массажное кресло обратно и с помощью подвижных роликов переместите его в нужное положение.

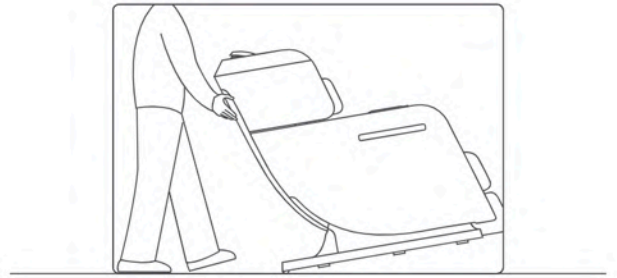

**Внимание!**

- Не передвигайте массажное кресло, когда в нем находится человек.
- При перемещении массажного кресла не используйте подлокотники. Пожалуйста, возьмитесь за нижний конец массажного кресла и удерживайте спинку для перемещения. (Рекомендуется участие не менее 4 человек)

## Включите питание

1. Вставьте вилку в хорошо заземленную трехжильную розетку.
2. Включите выключатель питания под спинкой массажного кресла.

## 5. Подготовка перед использованием

### Батарея ручного управления

- Пульт управления питается от 3 батареек типа AA. Перед использованием следуйте инструкциям, чтобы правильно собрать батарейки.

### Отладка всей машины

- С помощью ручного управления опустите спинку сиденья в самое нижнее положение и поднимите массажную часть икр в самое верхнее положение. Перед началом работы убедитесь, что вокруг массажного кресла достаточно места. После проверки всех функций полностью перезагрузите массажное кресло и выключите питание. (При выборе режима массажа обратитесь к «Инструкции по эксплуатации»).

### Прежде чем занять место

- Убедитесь, что массажная часть икр надежно закреплена на основной части массажного кресла.
- Прежде чем сесть на место, убедитесь, что все детали установлены в исходное положение. Если какая-либо часть массажного кресла не перезагрузилась, включите выключатель питания, чтобы полностью перезагрузить ее.



**Внимание!**

- Категорически запрещается играть на стуле и использовать его ненадлежащим образом.
- Регулируя угол между массажной частью для икр и спинкой, сначала убедитесь, что вокруг массажного кресла нет препятствий.
- Категорически запрещается вставлять ноги, ступни или другие предметы в зазор кресла, когда массажная часть для икр вытянута или установлена на прежнее место.
- Категорически запрещается садиться или вставать с массажного кресла во время процесса перезагрузки массажного кресла.
- Не садитесь, когда массажная часть икр поднята.
- Не оказывайте внезапного чрезмерного давления на массажные элементы икр, в противном случае механическая конструкция может быть повреждена.



## 6. Использование

### Инструкция по эксплуатации

#### Включение

- Нажмите кнопку включения ручного контроллера.

#### Выключение

- Нажмите кнопку включения ручного контроллера или дважды нажмите кнопку аварийной остановки в полости правого подлокотника, массажная эссенция отключится, а угол наклона спинки вернется к нормальному. По окончании работы в этом режиме массажное кресло будет стоять в готовности и вести обратный отсчет в течение 5 минут. Если в течение 5 минут после начала обратного отсчета ничего не будет сделано, массажное кресло автоматически выключится, и угол наклона спинки не будет возвращен в нормальное положение.

#### Выберите режим

- В состоянии загрузки нажмите кнопку выбора режима, чтобы переключиться между 4 режимами, заданными устройством на заводе-изготовителе.

#### Начните массаж

- В состоянии загрузки нажмите кнопку Пуск/пауза/сброс, чтобы запустить выбранный в данный момент режим массажа. После окончания массажа угол наклона спинки массажного кресла не будет возвращен в нормальное положение, а угол наклона спинки в конце будет сохранен.

#### Пауза во время массажа

- Во время массажа нажмите кнопку Пуск/пауза/сброс, массаж приостанавливается, а угол наклона спинки массажного кресла остается неизменным. После перехода в состояние паузы массажное кресло будет стоять в готовности и вести обратный отсчет в течение 5 минут, а массажное кресло автоматически выключится, если в течение 5 минут после начала обратного отсчета не будет никаких действий. В этом состоянии для вступления в силу можно использовать только кнопку включения и кнопку Пуска/паузы/сброса. Чтобы продолжить массаж, вам нужно еще раз нажать кнопку Пуска/паузы/сброса до окончания обратного отсчета в режиме ожидания, чтобы возобновить массаж и управление.

#### Пауза и сброс во время массажа

- Во время массажа нажмите и удерживайте кнопку Пуск/пауза/сброс в течение 3 секунд, массаж приостанавливается, а спинка массажного кресла возвращается в нормальное положение. После перехода в режим сброса массажное кресло будет стоять в готовности и вести обратный отсчет в течение 5 минут, а массажное кресло автоматически выключится, если в течение 5 минут после обратного отсчета не будет никаких действий. В этом состоянии для вступления в силу можно использовать только кнопку включения и кнопку Пуска/паузы/сброса. Чтобы продолжить массаж, вам нужно еще раз нажать кнопку Пуска/паузы/сброса до окончания обратного отсчета в режиме ожидания, чтобы возобновить массаж и управление.

#### Отрегулируйте интенсивность массажа

- Нажмите кнопку регулировки интенсивности массажа, чтобы циклически регулировать интенсивность массажа. Опционально доступны три передачи для легкого, среднего и тяжелого массажа.

#### Отрегулируйте интенсивность массажа подушки безопасности

- Нажмите кнопку регулировки силы подушки безопасности, чтобы обеспечить циркуляцию воздуха и отрегулировать интенсивность массажа подушки безопасности всего тела. Четыре режима: выкл., легкий, средний и тяжелый являются дополнительными. Закрытие подушки безопасности не поддерживается в процессе определения изгиба тела.
- При включении и выключении подушки безопасности для всего тела или счетчика воздуха для ног и ступней одновременно включается и выключается ролик для подошвы, а функцию ролика для подошвы также можно включать и выключать отдельно в приложении MiHome(Mijia). (Измеритель расхода воздуха в ногах можно включать и выключать так же в приложении)

#### Включите функцию обогрева талии

- Нажмите кнопку функции обогрева, чтобы включить/выключить функцию обогрева талии.

#### Переключите функцию невесомости

- Нажмите кнопку функции невесомости, чтобы включить/ выключить функцию невесомости. Функция невесомости относится к регулировке угла наклона спинки массажного кресла на определенный угол таким образом, чтобы вес тела пользователя относительно равномерно распределялся по массажному креслу.

#### Отрегулируйте высоту спинки массажного кресла так, чтобы она поднималась

- Нажмите и удерживайте кнопку регулировки высоты спинки, нажмите и удерживайте кнопку "вверх", чтобы спинка поднялась, а массажная часть для икр опустилась; нажмите и удерживайте кнопку "вниз", чтобы спинка опустилась., а массажная часть для икр поднялась; отпустите кнопку, чтобы остановиться в текущем положении.

### **Сброс настроек ручного контроллера Bluetooth**

- Одновременно нажмите и удерживайте "Кнопку регулировки интенсивности массажа" + "Кнопку функции подогрева" в течение 3 секунд, что приведет к сбросу Bluetooth, подключенного между ручным контроллером и массажным креслом, и отключению соединения с текущим массажным креслом.
- Чтобы повторно подключить ручной контроллер к массажному креслу, нажмите и удерживайте кнопку "Аварийной остановки" в полости правого подлокотника в течение 7 секунд, чтобы сбросить данные Bluetooth массажного кресла. Bluetooth ручного контроллера автоматически завершит подключение и восстановит управление.
- Если значок Bluetooth на ручном контроллере выключен во время обычного использования, вы можете сначала сбросить данные Bluetooth массажного кресла, а затем сбросить Bluetooth ручного контроллера. Сопряжение по Bluetooth будет завершено автоматически, и функция управления ручным контроллером будет восстановлена.

### **Сбросьте данные по Bluetooth массажного кресла**

- Длительное нажатие кнопки аварийной остановки в правом подлокотнике массажного кресла в течение 7 секунд приведет к сбросу соединения Bluetooth для передачи данных между массажным креслом и ручным контроллером и отключению текущего ручного контроллера.
- Если вы хотите повторно подключить ручной контроллер и массажное кресло, вы можете одновременно нажать и удерживать «кнопку регулировки интенсивности массажа» + «кнопку функции нагрева» на ручном контроллере в течение 3 секунд, чтобы сбросить Bluetooth ручного контроллера. Соединение будет автоматически завершено и управление будет восстановлено..
- При использовании нового контроллера для подключения и сопряжения с массажным креслом вы можете сначала сбросить данные Bluetooth массажного кресла, а затем сбросить Bluetooth нового контроллера. Соединение Bluetooth будет выполнено автоматически, реализуя функцию управления новым контроллером..

### **Включение/выключение функции блокировки от детей**

- Функцию блокировки от детей можно включить в настройках в правом верхнем углу страницы управления массажным креслом в приложении MiHome(Mijia). После включения блокировки от детей ручной контроллер может включить массажное кресло, но не может выполнять другие функции. операции. Вы можете одновременно нажать и удерживать кнопку «Регулировка прочности подушки безопасности» + «Кнопку функции невесомости» в течение 3 секунд, чтобы отключить функцию блокировки от детей. После отключения настройка блокировки от детей больше не будет сохраняться. Вы можете перейти к приложению MiHome(Mijia), чтобы снова включить блокировку от детей.

### **Сброс беспроводной сети массажного кресла**

- Когда ручной контроллер нормально подключен к массажному креслу, нажмите и удерживайте «функциональную клавишу нагрева» + «функциональную клавишу невесомости» в течение 3 секунд, чтобы сбросить беспроводную сеть массажного кресла.

### **Выключите/включите аудио Bluetooth массажного кресла**

- Аудио Bluetooth массажного кресла включен по умолчанию. Пользователи могут искать массажное кресло и подключаться к нему с помощью функции поиска Bluetooth на мобильном устройстве. После успешного подключения можно воспроизводить звук. Имя Bluetooth: MJAMY01YMYX\_XXXX (XXXX) представляет собой случайное сочетание букв и цифр)
- Когда ручной контроллер подключен к массажному креслу в обычном режиме, нажмите и удерживайте «функциональную клавишу невесомости» в течение 7 секунд, чтобы выключить аудио Bluetooth массажного кресла, а затем нажмите и удерживайте ее еще раз в течение 7 секунд, чтобы снова включить его.

### **Экстренная остановка**

- После включения аппарата нажмите кнопку аварийной остановки в полости правого подлокотника, чтобы приостановить массаж и сохранить угол наклона спинки массажного кресла неизменным. В этом состоянии только кнопка питания может управлять ручным контроллером. Нажмите кнопку аварийной остановки еще раз, чтобы возобновить массаж.

### **Заряжайте мобильную бытовую технику**

- Левый подлокотник массажного кресла оснащен зарядным портом с выходом Type-C, который может заряжать мобильную бытовую технику (пользователь должен подготовить зарядный кабель Type-C).

### **Совет:**

если кнопка питания нажата вручную, чтобы выключить массажное кресло, угол наклона спинки массажного кресла будет сброшен в нормальное положение;  
если массажное кресло автоматически выключится (через 5 минут работы в режиме/состоянии паузы) угол спинки не будет сброшен в нормальное положение, пользователь может вручную нажать кнопку питания.Нажмите клавишу, чтобы перезапустить и выключить массажное кресло, чтобы вернуть угол спинки в правильное положение.

## Описание режимов массажа

 Распорядок дня: ежедневное расслабление, исцеление тела и разума, расслабление мышц

 Нежный: нежный, помогающий заснуть, нежный и успокаивающий, быстрый сон

 Глубина: глубокая декомпрессия, устранение усталости, снятие стресса

 Любимый: мой любимый режим «Утренняя энергия» по умолчанию, изменить настройку можно самостоятельно в приложении MiHome(Mijia).

1. В массажном кресле установлено 4 заводских режима: ежедневный, нежный, глубокий и любимый. Приложение MiHome(Mijia) предоставляет 5 выбранных в приложении режимов и 6 загружаемых облачных режимов. Кроме того, в приложении также можно сохранить 3 саморедактируемых режима.

2. После подключения к приложению MiHome(Mijia) вы можете заменить любимый режим на устройстве на любой режим, выбранный в приложении, облачный режим или саморедактируемый режим в приложении и записать его на устройство массажного кресла. используется на устройстве после того, как оно находится в автономном режиме. Используйте этот режим.

3. Вы можете установить ручной режим в приложении MiHome(Mijia), выбрать одну технику массажа и область массажа и насладиться более насыщенным массажем.

Совет: нажатие кнопки выбора режима позволяет переключить режим только на стороне устройства. Режим на стороне приложения необходимо выбрать в приложении.



## Использование/подключение приложения Mi Home

Этот продукт можно подключить к приложению Mi Home, а также управлять при помощи голосового помощника. Проверить управление голосом на специализированных умных устройствах можно непосредственно на практике или сделать запрос к дилеру(разработчику) голосового устройства. Xiaomi не несет ответственности за порядок и возможности взаимодействия с голосовыми помощниками.

Чтобы подключить продукт к приложению Mi Home включите питание подключаемого устройства. Отсканируйте QR-код. Программа предложит скачать приложение, если оно еще не установлено, или не обновлено до последней версии. После установки приложения, войдите в аккаунт. Приложение предложит подключить Bluetooth чтобы синхронизироваться с подключаемым устройством.



**ВАЖНО!** Прежде чем начать поиск для синхронизации, зайдите в свой профиль в приложении, нажмите настройки, в блоке "Язык и регион" выберите Регион - Китай, Язык - Русский. Отсканируйте код еще раз, чтобы попасть на страницу подключения. Или нажмите в приложении на "+" в верхнем правом углу и выберите - "Добавить устройство".

## Подсказка

- В связи с периодическими обновлениями приложения MiHome(Mijia) фактическая работа может немного отличаться от приведенного выше описания. Пожалуйста, следуйте текущим рекомендациям приложения.
- Поддерживает только сети Wi-Fi в диапазоне 2,4 ГГц.
- Если поиск устройства невозможен, пожалуйста, перезагрузите беспроводную сеть массажного кресла.

## Функция NFC

Этот продукт оснащен встроенным интеллектуальным сенсорным чипом NFC. Загрузив приложение MiHome на свой телефон и привязав его к массажному креслу, включите функцию NFC на своем телефоне и поднесите его к зоне чувствительности NFC, показанной на рисунке справа. Телефон откроет страницу с управлением массажным креслом через приложение MiHome. Если массажное кресло не привязано к приложению MiHome, телефон перейдет на страницу добавления устройства в приложении MiHome.

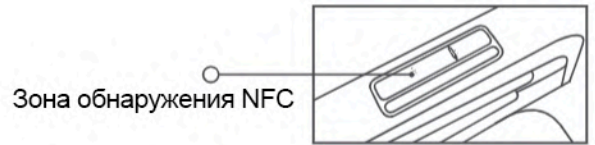

### Подсказка

- Перед использованием функции NFC массажного кресла вам необходимо подтвердить, что телефон поддерживает функцию NFC и разблокирован, а также убедиться, что функция NFC телефона включена.
- Из-за различных моделей мобильных телефонов расположение области датчика NFC на мобильном телефоне может немного отличаться.
- При использовании, пожалуйста, перемещайте телефон вверх и вниз или влево и вправо, чтобы определить зону обнаружения.

## Голосовое управление

Умное массажное кресло Miija поддерживает голосовое управление и может взаимодействовать с массажным креслом через динамики Xiaomi, чтобы легко массировать и освобождать руки.

Попробуйте дать инструкции Xiaomi, и массажное кресло переключит режимы или состояния в соответствии с инструкциями.

### Этапы работы голосового управления

1. Подключите динамик Xiaomi и массажное кресло к одной учетной записи Xiaomi.
2. Убедитесь, что динамик Xiaomi и массажное кресло нормально подключены к Интернету и находятся в режиме ожидания.
3. Вы можете напрямую передать инструкции Xiaomi для голосового управления массажным креслом.

### Как использовать голосовое управление

Команда	Значение
Одноклассница Сяоай, открой массажное кресло	Включите массажное кресло при включенном питании
Одноклассница Сяоай, закрой массажное кресло	Выключайте массажное кресло при включении питания
Одноклассница Сяоай, включи ежедневный режим в массажном кресле	Включите ежедневный режим в автоматическом режиме массажного кресла
Одноклассница Сяоай, включи мягкий режим в массажном кресле	Включите щадящий режим в автоматическом режиме массажного кресла
Одноклассница Сяоай, включи режим глубокого массажа	Включите режим глубины в автоматическом режиме массажного кресла
Одноклассники Сяоай, включи любимый режим в массажном кресле	Включите свое любимое массажное кресло в автоматическом режиме
Одноклассница Сяоай, массажное кресло пауза	Приостановите массаж во время массажа, и массажное кресло перейдет в подвешенное состояние
Одноклассница Сяоай, массажное кресло отмена	Приостановите массаж во время массажа, и угол наклона спинки будет скорректирован и сброшен, Массажное кресло переходит в состояние сброса
Одноклассники Сяоай, продолжи массаж	Когда массажное кресло будет подвешено, продолжайте предыдущий массаж
Одноклассница Сяоай, открой подушку безопасности массажного кресла	Включите функцию массажа подушки безопасности массажного кресла
Одноклассница Сяоай, закрой подушку безопасности массажного кресла	Отключите функцию массажа подушки безопасности массажного кресла
Одноклассница Сяоай, открой ролик для ног массажного кресла	Включите функцию роликового массажа ног в массажном кресле
Одноклассница Сяоай, закрой ролик для ног массажного кресла	Выключите функцию роликового массажа ног массажного кресла
Одноклассница Сяоай, массажное кресло массирует сильнее	Увеличьте интенсивность массажных движений
Одноклассница Сяоай, массажное кресло массирует слабее	Уменьшите интенсивность массажных движений
Одноклассница Сяоай, включи функцию обогрева массажного кресла	Включите функцию подогрева талии массажного кресла
Одноклассница Сяоай, выключите функцию обогрева массажного кресла	Отключите функцию подогрева талии массажного кресла
Одноклассница Сяоай, массажное кресло включает невесомость	Угол наклона спинки массажного кресла регулируется с учетом невесомости
Одноклассница Сяоай, немного увеличь громкость массажного кресла	Поднимите спинку массажного кресла
Одноклассница Сяоай, немного опусти массажное кресло	Опустите спинку массажного кресла

## 7. Техническое обслуживание

### Способ технического обслуживания

- При загрязнении пластиковых деталей, таких как задняя крышка, подлокотники, детали для массажа икр и газовые трубки, смочите хлопчатобумажную ткань нейтральным моющим средством, выжмите ее насухо и протрите загрязненные участки. После того, как все протерто, аккуратно протрите его сухой тряпкой.
- Пожалуйста, протирайте грязь с ручного контроллера, блока питания или других деталей сухой тканью.
- При наличии грязи на подушке спинки и подушке сначала протрите ее тканью, смоченной в нейтральном моющем средстве, затем протрите влажной тканью и, наконец, положите в проветриваемое место для естественного высыхания.
- Если на тканевых чехлах для ног и ступней есть грязь, расстегните тканевые чехлы, очистите их нейтральным моющим средством, высушите и положите обратно на пластиковую подставку.



### Предупреждение!

- Во время технического обслуживания обязательно вынимайте вилку из розетки. Не мочите руки при подключении к розетке, чтобы не привести к поражению электрическим током и травмам.
- При протирании задней крышки следите за попаданием моющего средства в блок питания.
- Не используйте для чистки массажного кресла агрессивные чистящие средства, такие как основа или разбавитель, в противном случае это может привести к коррозии и растрескиванию обивки массажного кресла и конструкции массажного кресла.
- Не допускайте химической завивки ткани массажного кресла.
- Пользователям строго запрещено разбирать и ремонтировать массажное кресло самостоятельно. Если оно повреждено, пожалуйста, отправьте его в профессиональный ремонтный пункт для ремонта.

### Способ хранения

- После удаления грязи и пыли, если вы не используете устройство в течение длительного времени, пожалуйста, накройте его пылезащитным чехлом (возьмите с собой), чтобы избежать попадания на него пыли.



### Внимание!

- Не устанавливайте массажное кресло в местах с прямыми солнечными лучами или высокой температурой, чтобы избежать изменения цвета массажного кресла.

### Советы по использованию круглый год

При использовании его круглый год, пожалуйста, обязательно обращайте внимание на следующие условия:

- Издаст запах гари.
- После прикосновения к шнуру питания иногда он включается, а иногда выключается.
- Шнур питания нагревается.
- Другие отклонения.



### Внимание!

- При возникновении вышеуказанных явлений, во избежание сбоев и несчастных случаев, пожалуйста, прекратите пользоваться массажным креслом.
- Отключите выключатель питания, выньте вилку из розетки и обратитесь к продавцу или в техническую службу.
- За исключением обычной эксплуатации и технического обслуживания, упомянутых выше, любой ремонт должен выполняться официальными дилерами компании или сервисными агентствами.

## 8. Устранение неполадок

Если после следующей обработки обнаружатся какие-либо отклонения, пожалуйста, обратитесь к местному дилеру за техническим обслуживанием.

Напоминание: Не разбирайте и не ремонтируйте массажное кресло самостоятельно. Компания не несет ответственности за повреждение массажного кресла или травмы персонала.

Неисправность	Возможная причина	Решение
Во время работы возникает «скрипящий» звук.	Нормальный звук при нормальной работе двигателя или звук трения между массажным шариком и тканевым чехлом.	Никакой обработки не требуется
Не могу загрузиться	- Вилка питания подключена неправильно - Выключатель питания не включен	- Подключите вилку питания - Переведите выключатель питания в положение «I».
Нет звука из динамика	- В настройках в правом верхнем углу страницы управления массажным креслом приложения MiHome - Функция голосовой трансляции отключена в настройках - Отключил звук массажного кресла по Bluetooth - Соединение по Bluetooth с мобильным устройством не удалось. - Воспроизведение аудио- и видеозаписей общения в режиме реального времени после подключения к аудио Bluetooth	- Повторно включите функцию голосовой трансляции в разделе настроек в правом верхнем углу страницы управления массажным креслом приложения MiHome - Снова включите аудио bluetooth массажного кресла - Повторите поиск сопряжения на странице функций Bluetooth мобильного устройства - Не поддерживает воспроизведение аудио и видео в режиме реального времени
Спинка или часть для массажа икр не могут быть подняты или опущены.	На массажные компоненты спины и икр оказывается чрезмерное давление.	Уменьшите давление на компоненты массажа спины или икр.
Ручной контроллер не включается	Батарейки разряжены	Установите новые батарейки.
Ручной контроллер может нормально светиться, но не может управлять массажным креслом.	- Слишком далеко от массажного кресла - Соединение Bluetooth между ручным контроллером и массажным креслом отключено	- Поместите ручной контроллер рядом с массажным креслом - Сбросьте данные Bluetooth ручного контроллера и Bluetooth массажного кресла и восстановите соединение

## 9. Наименование и содержание опасных веществ в продукте

Название детали	Опасные вещества					
	Свинец (Pb)	Ртуть (Hg)	Кадмий (Cd)	Хром (Cr(VI))	Полибромированные бифенилы (PBB)	Полибромированные дифенил эфиры (PBDE)
Корпус	О	О	О	О	О	О
Печатная плата в сборе	Х	О	О	О	О	О
Металлические детали	Х	О	О	О	О	О
Резиновые детали	О	О	О	О	О	О
Шнур питания/адаптер	Х	О	О	О	О	О
Внутренние провода	О	О	О	О	О	О
Кожа	О	О	О	О	О	О

Эта таблица подготовлена в соответствии с положениями SJ/T 11364.

О: Указывает, что содержание опасного вещества во всех материалах детали ниже предельного требования, указанного в GB/T26572.

Х: Указывает, что содержание опасного вещества хотя бы в одном из однородных материалов детали превышает предельные требования, указанные в GB/T26572, но соответствует требованиям «Списка исключений из применения веществ ограниченного использования в Управлении достижением стандартов».

### Инструкции по экологически безопасному периоду использования

Срок службы этого электронного и электрического массажного кресла составляет 10 лет, если массажное кресло используется в условиях использования, описанных в руководстве. Вредные вещества или элементы, содержащиеся в нем, не вытекут, не загрязнят окружающую среду и не причинят серьезного ущерба людям или имуществу.



## 10. Основные характеристики

Наименование товара	Массажное кресло Xiaomi Mijia Smart Massage Chair Coffee Color
Модель	MJAMY01YMY
Номинальный входной сигнал	220 В ~50-60 Гц
Номинальная мощность	100 Вт
Рабочая температура	0-40°C
Выходной интерфейс	Type-C
Выходные параметры	5V-3A9V--2A
Максимальный рост пользователя	190 см
Максимальный вес пользователя	100 кг
Беспроводное соединение	Wi-Fi IEEE 802.11b/g/n 2,4 ГГц, Bluetooth 5.0
СМИТ ID	2023DP6825, 2017DP6053, 2023DP8458 (ручной контроллер)
Исполнительный стандарт	GB4706.1-2005, GB4706.10-2008



Словесный знак Bluetooth® и его логотипы являются зарегистрированными товарными знаками Bluetooth SIG, Inc., и любое использование таких знаков регулируется лицензией.

