



Умная стиральная машина с сушкой Xiaomi Viomi Yunmi 10 kg (WD10S)

1. Инструкция по технике безопасности

Внимательно прочтите данное руководство перед началом пользования изделием. Не выбрасывайте руководство. Во время пользования соблюдайте меры предосторожности описанные в данном руководстве, но не игнорируйте здравый смысл жизни. Компания не несет ответственности за убытки, вызванные неправильным использованием продукта.

Значение значков и условных обозначений:



Предупреждение: неправильное использование устройства может привести к серьезным травмам, смерти или материальному ущербу.

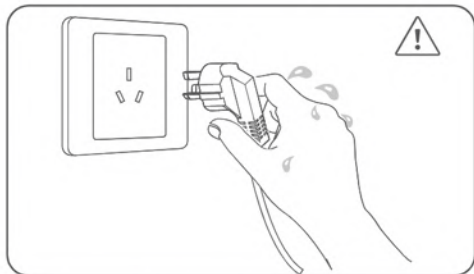

Не подключайте и не вынимайте вилку из розетки мокрыми руками, это может привести к поражению электрическим током.

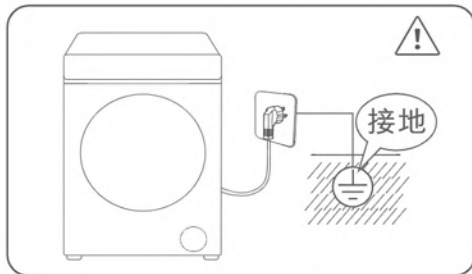

Для обеспечения безопасности использования, пожалуйста, обязательно используйте трехжильную розетку и убедитесь, что розетка правильно и надежно заземлена.

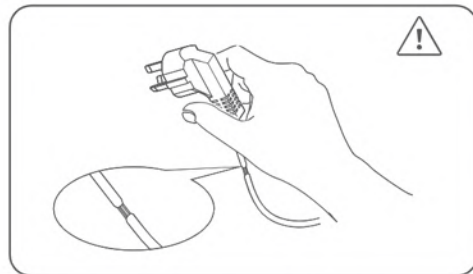

Если шнур питания поврежден, во избежание опасных ситуаций, необходимо обратиться в сервисный центр(или его аналоги) для его замены.

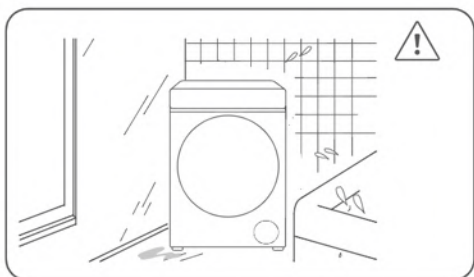

Не ставьте стиральную машину во влажное место, иначе это может привести к поражению электрическим током или возгоранию.

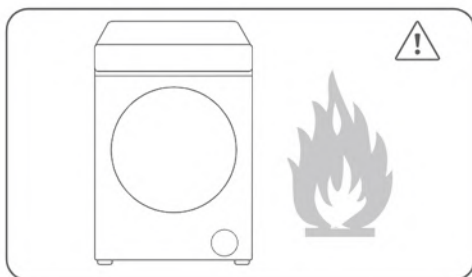

Не допускайте соприкосновения(или нахождения вблизи них) стиральной машины с источниками тепла, открытым огнем (например, противомоскитными сетками, свечами, сигаретами, фенами и т.д.).



Не мойте водой стиральную машину, иначе это может привести к короткому замыканию или поражению электрическим током.



Неосторожное обращение с машиной может привести к травмам или порче имущества.



Подключите шнур питания к настенной розетке 220 В / 50 Гц. Розетка должна использоваться только для данного прибора. Не используйте удлинители для нескольких приборов.

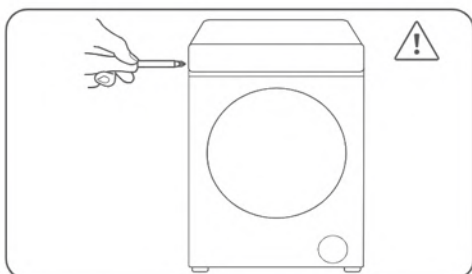

Не пытайтесь ремонтировать стиральную машину самостоятельно или с помощью неквалифицированного персонала, в противном случае это может привести к повреждению стиральной машины и травмам персонала.

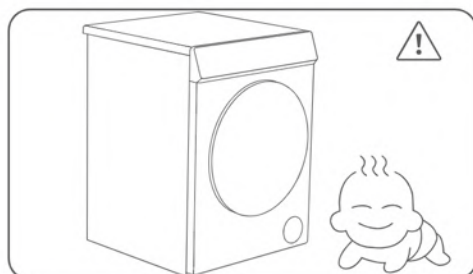

Следите за тем, чтобы дети и домашние животные не забирались в стиральную машину. Во время работы стиральной машины, пожалуйста, не подпускайте к ней детей.

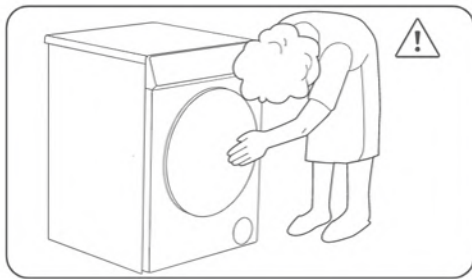

Прежде чем открывать дверцу стиральной машины, пожалуйста, убедитесь, что вода в стиральной машине слита. Если вода не слита, не открывайте дверцу стиральной машины.

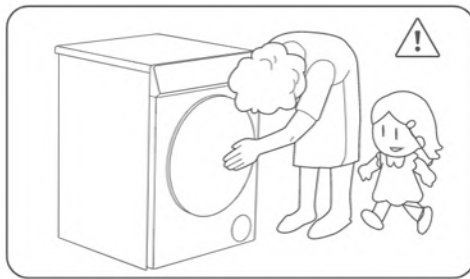

Дети, пожилые и люди с ограниченными возможностями могут использовать этот продукт только под руководством или с помощью своих опекунов. Необходимо следить за детьми, чтобы они не играли рядом с машиной.

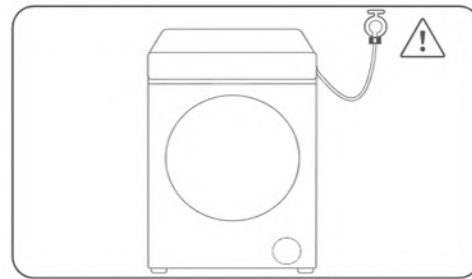

Используйте новый шланг из комплектации для подключения к крану. Регулярно проверяйте водозаборный шланг на предмет расширения, скручивания, повреждения или утечки. При возникновении вышеуказанных проблем необходимо сразу заменить шланг на новый.

2.1 Описание продукта

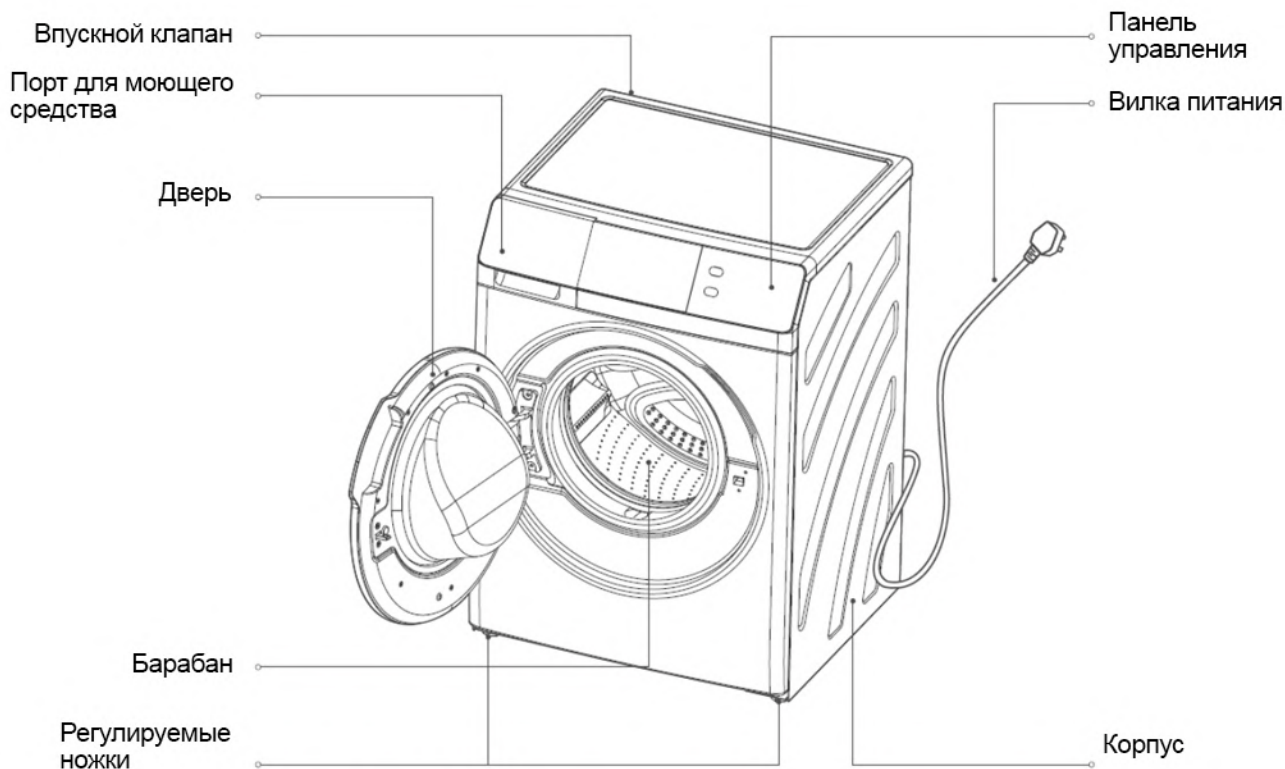

2.2 Список аксессуаров в комплектации

 <p>Руководство x 1</p>	 <p>Сливной шланг x 1</p>	 <p>Впускной шланг x 1</p>	 <p>Гаечный ключ x 1</p>	 <p>Винты x 9 (только для моделей с этой деталью)</p>	 <p>Задняя накладка x 1 (только для моделей с этой деталью)</p>
---	--	---	--	--	--

Примечание: Проверить комплектацию, согласно рисунку выше. Так же убедиться, что сливной патрубок на нижней опоре погружен в пенопласт и не поврежден при транспортировке. Если имеются повреждения или некомплект, связаться с диллерским центром.

3. Регулировка ножек

Установить машину на свое место, проверь устойчивость. Удерживая по диагонали два конца верхней части стиральной машины обеими руками попробовать надавливать поочередно каждой рукой. Изменить диагональ и повторить. Если машина качается, она требует регулировки. Используйте строительный уровень, чтобы установить машину в идеально горизонтальном положении по всем диагоналям.

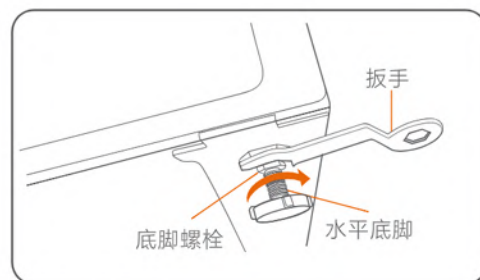
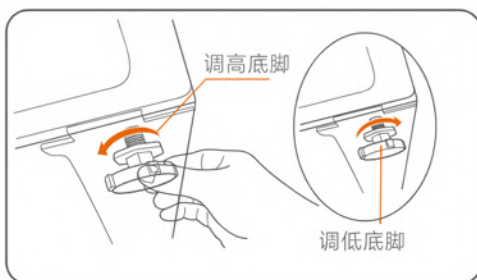
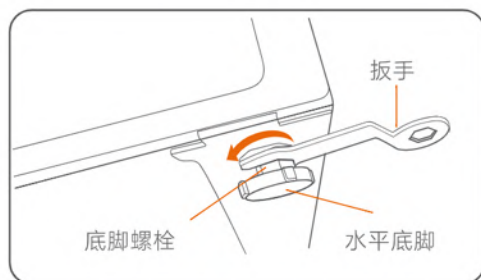

1 Повернуть гаечный ключ влево, чтобы ослабить ножные болты (ключ не входит в комплект поставки).

2 Вращайте ножки, чтобы отрегулировать их на желаемую высоту. Влево - поднять ножку, вправо - опустить ножку.

3 После регулировки ножек для горизонтального положения, затянуть ножные болты гаечным ключом. (Не кладите древесную стружку или какие-либо другие предметы под дно(ножки), в противном случае это может вызвать ненормальную вибрацию или шум стиральной машины)

4.1 Установка | Требования для установки и встраивания

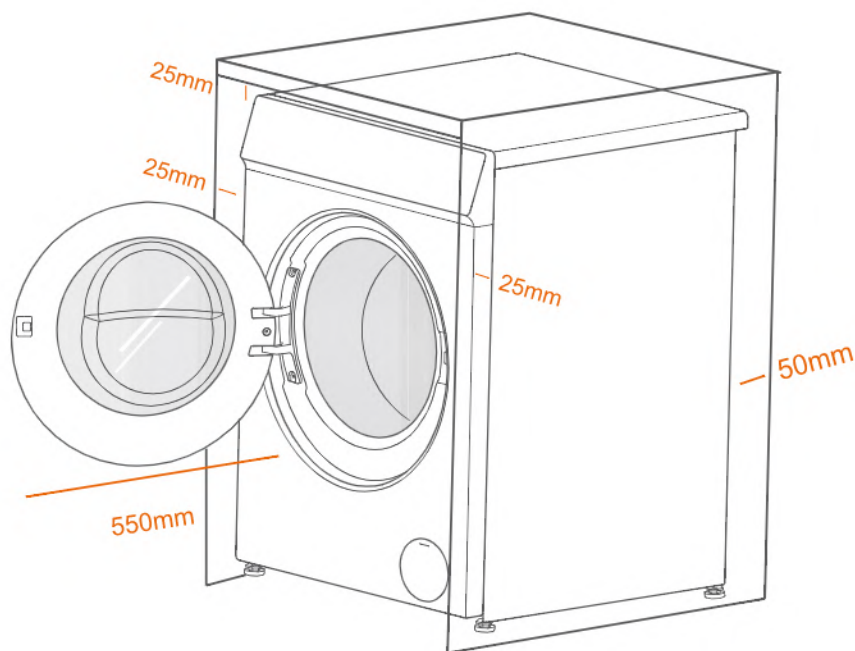

Задняя сторона: 50 мм
Боковые стороны: 25 мм
Верхняя сторона: 25 мм
Лицевая сторона: 550 мм

Источники питания

• Вся электрическая проводка и заземление должны соответствовать требованиям национальных электротехнических стандартов.

• Пожалуйста, защитите шнур питания, не кладите шнур питания хаотично, чтобы на него не наступили, не придавили или не зажали другие предметы. Будьте особенно осторожны со шнуром питания у вилки, сетевой розеткой и контактами шнура питания на приборе.

Водоснабжение

- Рабочее давление воды в стиральной машине составляет 0,03 МПа ~ 1,0 МПа. Когда давление воды ниже 0,03 МПа, это может привести к тому, что впускной клапан не пропустит поток воды или время наполнения водой будет превышать отведенное время программой. При этом дисплей покажет индикацию "SF".
- Стиральная машина должна находиться как можно ближе к водопроводному крану.
- Перед использованием стиральной машины проверьте все соединения на клапане подачи воды и кране, чтобы предотвратить утечку воды.
- Для подключения прибора к водопроводу следует использовать новый комплект шлангов, а старые шланги нельзя использовать повторно.
- Не подключайтесь к источнику горячей воды.

Среда установки

- Твердая, плоская, чистая, ровная поверхность без воды и жира.
- Избегайте попадания прямых солнечных лучей и обеспечьте хорошую вентиляцию.
- Держите вдали от источников тепла, таких как угольные печи или газовые плиты.
- Температура рабочей среды стиральной машины: 0°C-40°C. Не устанавливайте стиральную машину при температуре ниже 0°C. В водяном клапане стиральной машины, сливном насосе и водопроводных трубах могут быть остатки воды, замерзание которых повлияет на нормальную работу стиральной машины.
- Не разрешается выпускать дым в приборы, используемые для сжигания газов или других материалов. выхлоп в дымоход.
- Удалите все транспортировочные болты и отрегулируйте выравнивающие ножки перед использованием.

4.2 Установка | Установка задней крышки (только для моделей с этим компонентом)

Внимание!

1. Пожалуйста, установите ее перед снятием транспортировочных болтов. Для работы с установкой требуется не менее двух человек.
2. Перед установкой задней крышки необходимо сначала выключить кран и отсоединить источник питания от внешней розетки, впускной патрубков от впускного крана и сливной патрубков от слива.

Этапы установки:

1. Снимите заднюю крышку и удалите двусторонние клейкие наклейки вокруг задней крышки



2. Наклоните стиральную машину назад и медленно опустите ее на подушку. Следует отметить, что панель управления стиральной машины должна быть обращена вперед.

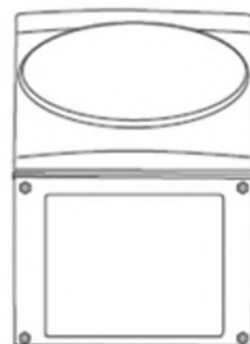

3. Звукопоглощающая губка на задней крышке обращена внутрь стиральной машины, установочное квадратное отверстие совмещено с установочной колонкой левой нижней панели, а отверстия для винтов вокруг задней крышки совмещены с отверстиями для винтов нижней панели стиральной машины. Прижмите заднюю накладку и приклейте заднюю накладку на нижнюю панель стиральной машины.

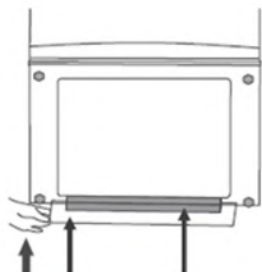

4. Закрепите левую и правую стороны задней крышки и тыльную сторону с помощью специальных винтов (винты с большими круглыми головками). После завершения фиксации осторожно поднимите стиральную машину и плавно установите ее.

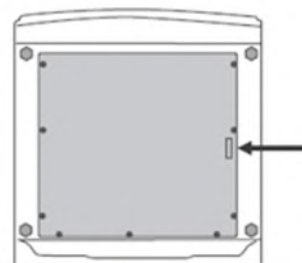

4.3 Установка | Подключение сливной трубы

1. Подсоедините сливную трубу к сливному отверстию (как на первом рисунке), а затем закрепите ее стопорным кольцом для шланга.
2. Вставьте другой конец сливной трубы в канализационное отверстие и следите за тем, чтобы между сливным отверстием и углом канализации оставался зазор, иначе это повлияет на дренаж.
3. Запрещается сгибать или перекрывать сливную трубу.
4. Высота середины сливной трубы не должна превышать 10 см. А сам слив должен быть ниже сливного отверстия в стиральной машине.
5. При удлинении дренажной трубы ее длина должна быть в пределах 3 м, а середина дренажной трубы не должна быть приподнята.

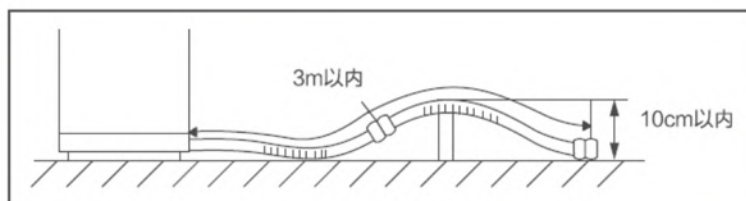
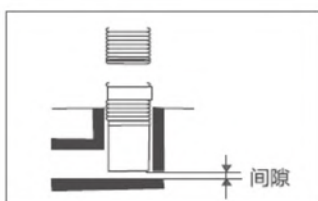
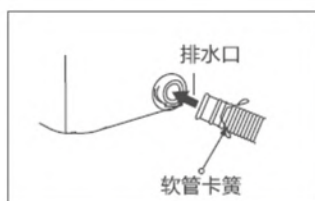

4.4 Установка | Снятие транспортировочных болтов

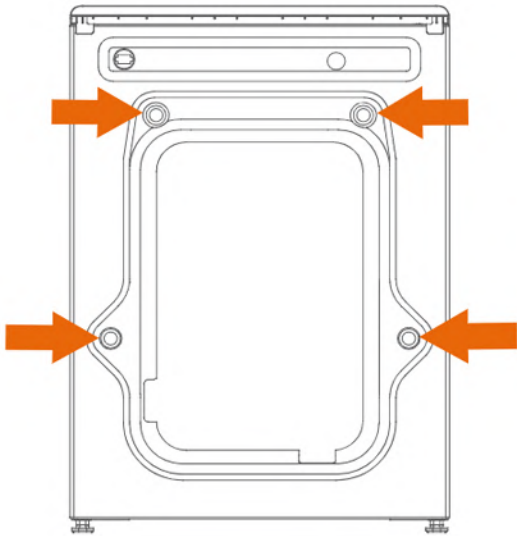

Снимите 4 транспортировочных болта.

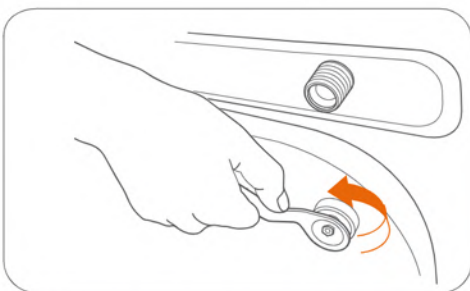

1 С помощью гаечного ключа ослабить все транспортировочные болты на задней части стиральной машины (ключ в комплект не входит).

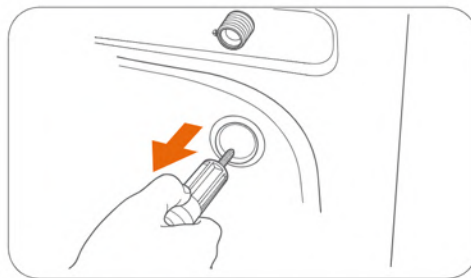

2 Взять за колпачок болта и вытащить болт из отверстия. Сохранить транспортировочные болты на случай, если они понадобятся.

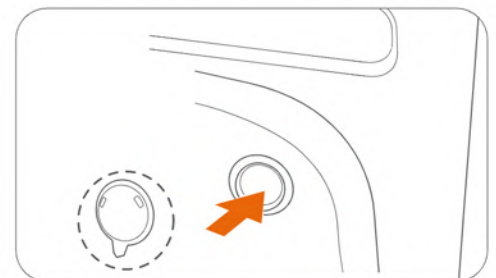

3 Во избежание попадания пыли закрыть 4 отверстия транспортировочными заглушками.

5.1 Подключение впускной трубы

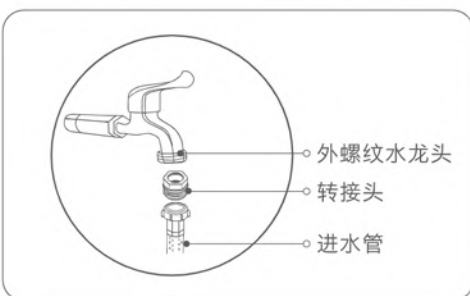

1 Для 4-точечного (1/2 дюйма) крана с наружной резьбой сначала привинтить переходник для обеспечения герметичности, а затем прикрутить трубу подачи воды. Если это 6-точечный (3/4 дюйма) кран с наружной резьбой, непосредственно привинтите трубу подачи воды (без переходника).

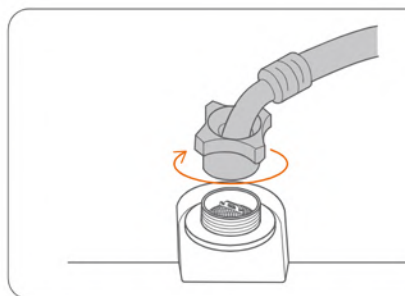

2 Подсоединить другой конец впускной трубы к клапану для подачи воды на задней панели стиральной машины. По часовой стрелке закрутить гайку.

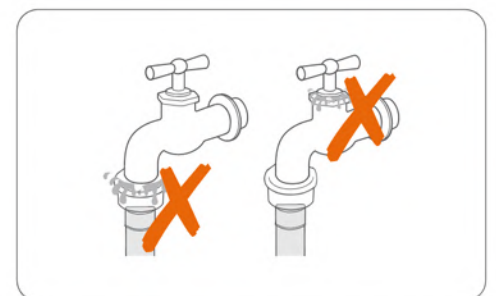

3 Включить кран и проверить, есть ли протечка воды на соединительных стыках. Если есть утечка воды, обратитесь к шагам выше, чтобы затянуть протекающее соединение. Если протекает кран, своевременно замените.

- предупреждение о риске:

- а) Соединение водопроводной трубы будет находиться под достаточным давлением воды. Чтобы проверить герметичность соединения, полностью откройте кран.
- б) Во избежание несчастных случаев с проточной водой перекрывайте кран, когда стиральная машина не используется.
- с) Смеситель для подключения к впускной трубе должен иметь внутреннюю резьбу не менее, чем 3 внешними резьбами.

- Выбор крана:



6.1 Описание функций

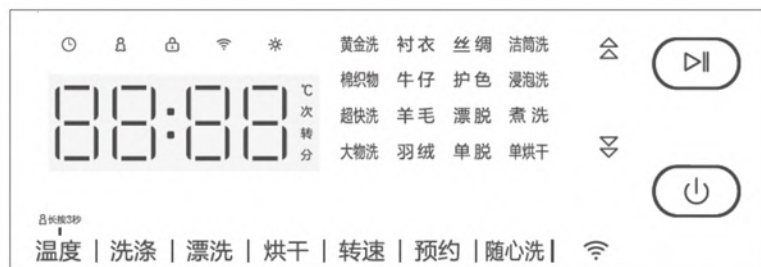

Переключатель питания

Это создает эффект импульсного источника питания. (После завершения программы стиральную машину можно автоматически выключить.)

Кнопка запуска/паузы

Нажмите клавишу для запуска, когда начнете работать, и нажмите клавишу еще раз, чтобы приостановить.

Температурный ключ

Выберите температуру воды для стирки в соответствии с типом стираемого белья. В разных процедурах диапазон настройки температуры воды различен, и некоторые процедуры имеют ограничения на выбор температуры воды. Нажмите и удерживайте в течение 3 секунд, чтобы включить функцию блокировки от детей.

Ключ для мойки

Установите время стирки по мере необходимости. Регулировка времени стирки в некоторых программах ограничена.

Кнопка промывки

Установите необходимое количество полосканий. Регулировка количества полосканий в некоторых процедурах ограничена.

Кнопка ускорения

Устанавливайте скорость сушки по мере необходимости. Регулировка скорости сушки в некоторых программах ограничена.

Ключ для сушки

Установите тип сушки и время высыхания по мере необходимости. По умолчанию "Полиэстер".

Кнопка бронирования (отсрочка стирки)

Используйте для резервирования времени стирки. Интервал в 1 час, а максимальное - 24 часа.

Гибкая система

Завершите процесс стирки раньше, или дождитесь полной стирки. Время стирки можно легко регулировать.

Клавиша выбора программы

Выберите подходящую процедуру в зависимости от типа стираемого белья и степени загрязнения.

Нажмите клавиши "▲" и "▼", чтобы выбрать соответствующую программу вверх и вниз соответственно.

Программа	Объем (кг) Стирка/сушка	Описание программы	Температура стирки °С	Время стирки Минуты	Скорость сушки (об/мин)
黄金洗 Стандартная	5/3	Стирайте повседневную одежду, умеренно загрязненную, из хлопка, льна, химических волокон и смесовых тканей.	40	14	1000
棉织物 Хлопок	10/6	Подходит для стирки хлопчатобумажных и льняных тканей	Нормальная/2 0/30/40/60/80/ 90	20 (0-90)	400/600/800/100 0/1200/1400
超快洗 Сверх быстрая	2/2	Подойдет для небольшого количества слегка загрязненной одежды.	Нормальная/2 0/30	3 (0-30)	400/600/800/100 0/1200/1400
大物洗 Большая	5/3	Стирайте большие предметы одежды, такие как оконные переплеты и чехлы для диванов.	Нормальная/2 0/30/40/60	30 (0-90)	400/600/800/100 0/1200
衬衣 Деревенская	3/-	Специальные процедуры для стирки рубашек из чистого хлопка и полиэстера.	Нормальная/2 0/30/40/60	20 (0-60)	400/600/800/100 0
牛仔 Ковбой	5/-	При стирке джинсовой одежды не смешивайте ее со светлой одеждой, чтобы избежать образования пятен. Перед стиркой выверните одежду наизнанку.	Нормальная/3 0/40	20 (0-90)	400/600/800/100 0/1200
羊毛 Шерсть	2/-	Шерстяная ткань, которую можно стирать в машине.	Нормальная/2 0/30/40	20 (0-40)	400/600/800
羽绒 Для пуховых вещей	2/-	Одежда с наполнителем из пуха, пригодная для машинной стирки. Рекомендуется использовать специальные моющие средства, а не смягчители.	Нормальная/2 0/30/40	30 (0-60)	400/600/800/100 0
丝绸 Шелк	2/-	Шелковая одежда, которую можно стирать в машине, тонкая хлопчатобумажная ткань, мягкая вискоза.	Нормальная/2 0/30/40	10 (0-40)	400/600
Стирка цветных вещей	3/-	Подходит для стирки более темной или яркой одежды	15	15 (0-40)	400/600/800
Полоскание и сушка	10/6	Используется для одежды, которую нужно только прополоскать и высушить	Необяз	Необяз	400/600/800/100 0/1200/1400
Сушка	10/6	Используется для одежды, которую нужно только высушить	Необяз	Необяз	400/600/800/100 0/1200/1400
Самоочистка	-/-	Используется только для чистки цилиндра, не добавляйте моющие средства	90	110	Необяз
Стирка с замачиванием	6/4	Подходит для стирки хлопчатобумажных тканей и смесовой одежды/предметов, требующих равномерного вспенивания	Нормальная/2 0/30/40/60	15 (0-90)	400/600/800/100 0/1200
Детская стирка	4/4	Для машинной стирки детской одежды увеличьте время стирки при более высоких температурах и прополосните 3 раза. Рекомендуется использовать специальные моющие средства, а не смягчители.	90	90	400/600/800/100 0/1200/1400
Однократная сушка	-/6	Используется для сушки влажных хлопчатобумажных тканей	Необяз	Необяз	Необяз

7. Как использовать моющее средство

Добавьте моющее средство
Отделение для стирального порошка или моющего средства для стирки белья.

Пожалуйста, используйте для барабана специальное моющее средство с низким содержанием пены.

При записи на стирку рекомендуется использовать стиральный порошок вместо жидкого моющего средства.

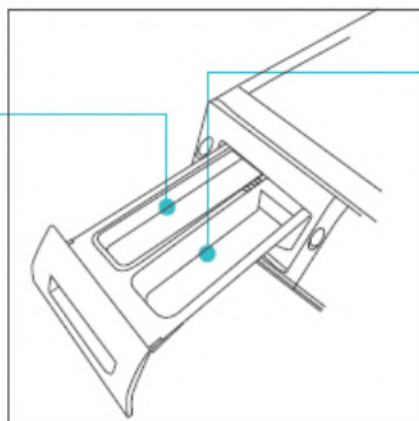

Добавьте смягчитель
Смягчитель упакован в специальный отсек, и он будет автоматически введен во время последней промывки.

7.1 Функция сушки

Непрерывный процесс стирки + сушки

Нажмите кнопку выбора программы, чтобы выбрать соответствующую программу, нажмите кнопку функции сушки, и загорится индикатор сушки. Нажмите кнопку "Старт/пауза", и стиральная машина-сушилка завершит весь процесс стирки и сушки.

Автоматическая сушка

Высушите отжатую одежду. Нажмите кнопку программы, выберите одиночную программу сушки, нажмите кнопку функции сушки, отрегулируйте время сушки, пока время сушки не отобразится как "Н", индикатор сушки не загорится. Нажмите кнопку "Пуск/пауза", чтобы перейти в режим автоматической сушки стиральной машины-сушилки.

Сушка по времени

Высушите отжатую одежду или последние остатки высушенной на солнце одежды. Нажмите кнопку программы, чтобы выбрать одиночную программу сушки, нажмите кнопку функции блочной сушки, чтобы отрегулировать время сушки, и загорится индикатор сушки. Нажмите кнопку "Пуск/пауза", чтобы перейти в режим временной сушки стиральной машины-сушилки.

Предостережения

Во время процесса сушки кран должен быть включен, а для процесса сушки требуется высокая температура и влажный воздух в цилиндре для конденсации водопроводной воды.

Чтобы при пересушивании одежда не стала тоньше, сначала можно установить немного меньшее время сушки, а после окончания время сушки можно увеличить в зависимости от эффекта сушки.

Для одежды большего размера и толщины некоторые участки после сушки могут быть высушены неравномерно.

Пожалуйста, увеличьте время сушки соответствующим образом в зависимости от эффекта высыхания после сушки.

Заключительным этапом процесса сушки является процесс охлаждения, и не рекомендуется прерывать этот процесс искусственным отключением. Если процесс сушки возобновляется искусственно, температура в машине становится очень высокой. Во избежание ожогов дверца машины остается запертой, и ее нельзя открыть.

Другие функции

Дверной замок

После начала процедуры стирки дверь автоматически закрывается и загорится индикатор блокировки двери. После завершения программы индикатор блокировки двери гаснет, и дверь можно открывать.

Добавить одежду во время стирки

В процессе стирки нажимайте кнопку "Старт/пауза" в течение 3 секунд. Если уровень воды и температура в помещении соответствуют условиям открывания, дверной замок автоматически разблокируется и на дисплее отобразится надпись Добавить. В это время вы можете открыть дверцу, чтобы добавить одежду.

Отсрочка стирки

Вы можете выбрать время начала стирки, загорится соответствующий индикатор. Время окончания может отличаться от фактического времени в зависимости от давления воды, температуры водопроводной воды и объема стирки.

7. Другие функции

Блокировка от детей

Эта функция в основном используется для предотвращения неправильной работы, когда стиральная машина-сушилка работает в обычном режиме, а дети играют рядом с стиральной машиной-сушилкой. После запуска программы нажмите и удерживайте кнопку регулировки температуры в течение 3 секунд, пока не раздастся звуковой сигнал, установится функция блокировки от детей и загорится индикатор блокировки от детей; когда настройка блокировки от детей будет отменена, повторите описанную выше операцию. После установки функции блокировки от детей кнопки (кроме кнопки включения) блокируются.

Функция защиты детей

После закрытия дверцы стиральной машины-сушилки, перед запуском программы, сначала блокируется дверной замок, затем после непродолжительного срабатывания двигатель останавливается, и дверной замок разблокируется. Например после ожидания в течение определенного периода времени. Если дверной замок не открывается, убедитесь, что он безопасен, и продолжайте запускать программу после его повторного запираения.

Отменить звуковой сигнал окончания программы

После включения стиральной машины с сушкой нажмите и удерживайте кнопку "Пуск/пауза" до тех пор, пока не раздастся звуковой сигнал, а затем отпустите кнопку, чтобы отменить программу и прервать звуковой сигнал. Повторите описанную выше операцию, чтобы отменить настройку.

Функция сброса остаточной воды

После включения процесса стирки и сушки в течение 9 минут после окончания программы снова откройте сливной клапан, чтобы удалить остатки воды из машины во избежание замерзания. На экране дисплея появится надпись "Ud". Эта функция включена по умолчанию.

Способ настройки/разблокировки:

После включения питания нажмите и удерживайте кнопку "Сушка" + "Резервирование" до тех пор, пока не раздастся звуковой сигнал, чтобы отменить функцию слива остаточной воды. Для отмены настроек повторите описанную выше операцию.

Меры предосторожности при использовании

- Не открывайте порт для подачи моющего средства во время стирки, это приведет к разливу.
- Не нужно добавлять ручную моющее средство при включенном режиме автоматической подачи, в противном случае это может привести к некачественному полосканию.
- Положите моющее средство в соответствующую коробку для доставки и не допускайте ошибок; никакие химические вещества, такие как дезинфицирующее средство, нельзя добавлять в коробку для автоматической доставки.
- Не кладите твердые моющие средства, такие как стиральный порошок, в коробку автоматической подачи.
- Обязательно используйте моющее средство с низким пенообразованием, предназначенное для барабанных стиральных машин.
- Наличие конденсата при открытии ящика во время сушки и стирки при высокой температуре является нормальным явлением.
- Если не использовать в течение длительного времени, остаточное моющее средство затвердеет, пожалуйста, постирайте и постирайте порт .
- Для агломерированных и вязких моющих средств или добавок рекомендуется разбавлять их небольшим количеством воды перед заливкой в порт для моющих средств, чтобы они не перелились через край из-за закупорки впускного отверстия для воды в баке для стирки.
- Если функция автоматического дозирования не работает, проверьте, загустело ли моющее средство.
- Если в порте осталось стиральное моющее средство, а вы планируете запустить программу самоочистки, то извлеките контейнер.

Используйте специальное моющее средство для барабанов.

- Не используйте чрезмерное количество моющего средства, иначе оно приведет к чрезмерному пенообразованию, повлияет на эффективность полоскания или может привести к неисправности.
- См. инструкции по применению моющего средства и используйте моющее средство в соответствии с типом, цветом, температурой воды и степенью загрязнения белья, подлежащего стирке.
- Использование соответствующего количества моющего средства может обеспечить хороший эффект стирки, а также способствует защите окружающей среды.

Рекомендация: перед первым использованием стиральной машины рекомендуется запустить простую программу самоочистки с чистой водой; при первом использовании стиральной машины или программы сушки может появиться

8. Меры предосторожности при сушке

Перед сушкой внимательно проверьте этикетку на одежде!



Нельзя сушить в стиральной машине

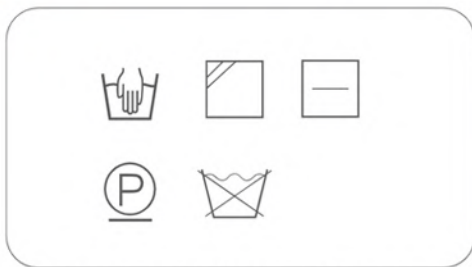

Одежду, помеченную любым из приведенных выше рисунков, не следует сушить, иначе это может привести к ее повреждению.



Пожалуйста, не кладите сушиться одежду, которая легко пачкается и трескается, например, кружева, принты и т.д.



Пожалуйста, не ставьте сушиться такую одежду, как костюмы, трикотаж, шерстяные пальто, платья и т.д.

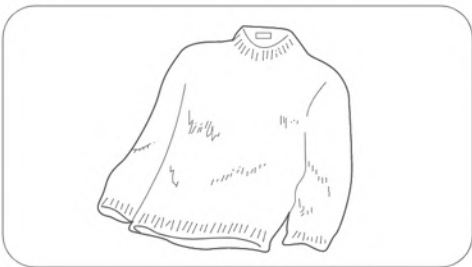

Не кладите на сушку белковые материалы и материалы из химических волокон, такие как шерсть, шелк, кожа, пух и т.д.



Не используйте функцию сушки после добавления кислородсодержащего отбеливателя в одежду в процессе стирки или сушки. В противном случае одежда может изменить цвет или ткань может быть повреждена.



Не сушите высококачественную одежду с меховой подкладкой или изделия из акриловой кислоты, иначе они могут испортиться в процессе сушки.

- Пожалуйста, перекрывайте водопроводный кран, когда он не используется, чтобы избежать случайной утечки воды и повреждения имущества.
- Рекомендуется каждый раз после стирки включать вентиляцию и просушивать одежду в течение определенного периода времени, чтобы предотвратить высыхание одежды или появление специфических запахов.

Перед сушкой внимательно проверьте этикетку на одежде!



Можно сушить в стиральной машине



При выборе режима сушки белье должно быть в пределах номинальной максимальной загрузки (7 кг), в противном случае это повлияет на эффект сушки.

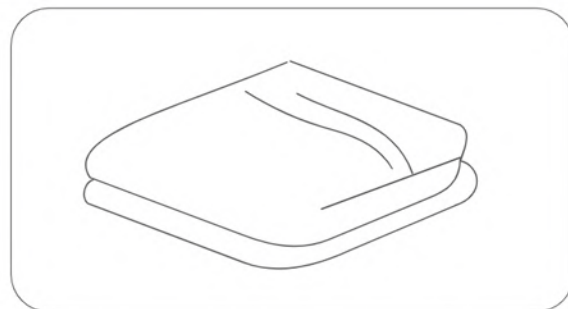

Чтобы получить лучший эффект сушки, рекомендуется сушить большие предметы, такие как стеганные полотенца и пододеяльники, отдельно, а банные полотенца не должны превышать 4 (или 3 кг).

- Во время сушки держите кран подачи воды открытым. Плохой забор воды или низкое давление воды повлияют на эффект сушки.
- Для одежды, выстиранной вручную, можно напрямую выбрать одну программу сушки.
- Во время выполнения программы сушки отображаемое оставшееся время является предполагаемым временем, и стиральная машина будет выполнять его автоматически в соответствии с различной текстурой одежды и программой сушки. Фактическое время сушки будет немного отличаться, что является нормальным явлением.
- Нагрев (процесс охлаждения) останавливается в конце программы сушки, чтобы гарантировать, что вещи, оставленные в стиральной машине, не будут повреждены высокой температурой.
- Никогда не прикасайтесь к внутренней части стиральной машины во время сушки или сразу после сушки, так как это может привести к ожогам.
- Результаты сушки могут различаться в зависимости от выбранной программы сушки, типа белья и загрузки.
- Когда пользователь выбирает функцию стирки + сушки во время стирки, скорость отжима автоматически увеличивается. Чтобы защитить одежду, пожалуйста, не кладите деликатные вещи.
- Одежда.
- Дверной замок нельзя открыть сразу после завершения программы сушки, его можно разблокировать только после того, как температура внутри и в одежде упадет до безопасного уровня.
- Если для стирки одежды используются химические вещества, функцию сушки использовать нельзя.
- Не допускайте скопления ворса вокруг сушильной машины.
- Должна быть обеспечена достаточная вентиляция, чтобы предотвратить попадание газа из прибора в помещение и воспламенение других веществ, включая открытое пламя.
- Не сушите летучие вещества, такие как эфирные масла.
- Во избежание опасности, вызванной ложным сбросом термовыключателя, не включайте питание во время процесса сброса.
- Если процесс сушки прерывается искусственно, температура внутри машины будет слишком высокой, поэтому не открывайте дверцу, дождитесь остывания. После того как температура внутри цилиндра упадет, дверь автоматически разблокируется.

9. Чистка корпуса стиральной машины

Содержание стиральной машины в чистоте повышает ее производительность, позволяет избежать ненужного ремонта и продлевает срок ее службы.

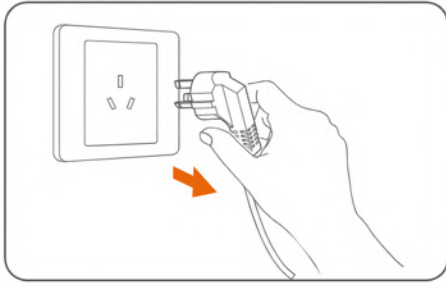

1 Перед чисткой стиральной машины, пожалуйста, отключите ее от сети.

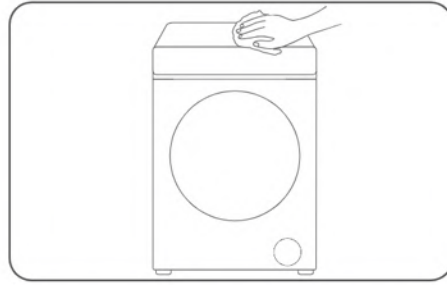

2 Протереть внешнюю поверхность стиральной машины и панель управления мягкой тканью и бытовым моющим средством, не содержащим абразивных компонентов.

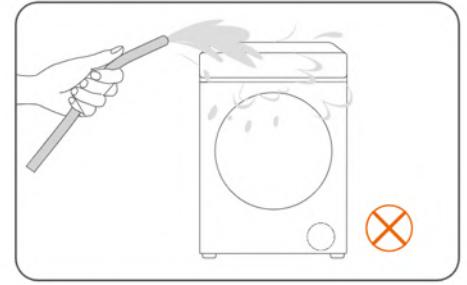

3 Не ополаскивать водой корпус стиральной машины, чтобы избежать повреждений. Не ставить стиральную машину в места с высокой влажностью. Не заливать стиральную машину спиртом и не класть мокрую одежду на стеклянную крышку.

4 После стирки на внутренней поверхности дверцы может остаться ворс, для очистки используйте мягкую ткань или щетку. Не снимайте верхние резиновые детали при очистке.

10. Техническое обслуживание | Промывка фильтра для остатков

Очищайте крышку остаточного фильтра не менее 5–6 раз в год, рекомендуется раз в месяц или при появлении на дисплее сообщения об ошибке «_F».

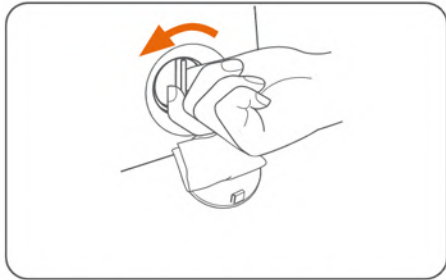

1 Откройте нижнюю сливную крышку, затем поверните налево, чтобы снять крышку фильтра остатка, и слейте оставшуюся воду.

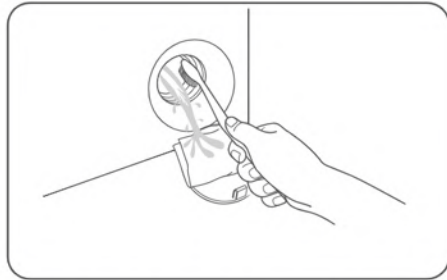

2 Убедитесь, что дренажный насос не заблокирован внутри.

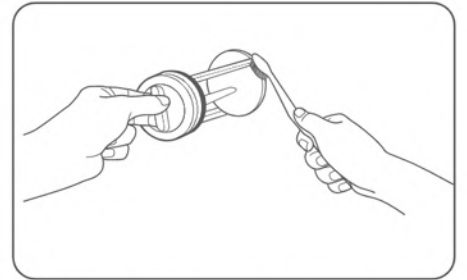

3 Очистите крышку фильтра от мусора и грязи.

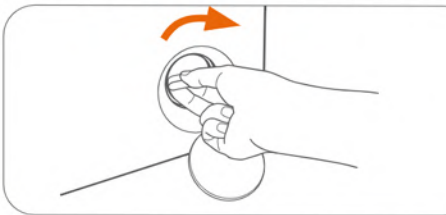

Уведомление:

- Перед очисткой и техническим обслуживанием отключите шнур питания от розетки.
- Когда машина работает или вытекает горячая вода, не открывайте крышку фильтра остатков.
- Не забудьте установить крышку фильтра на место после очистки.

4 Верните блок остаточного фильтра в исходное положение, поверните вправо. Закройте сливную крышку.

11. очистка входного отверстия

После длительного использования фильтр на входе воды может быть забит скопившейся грязью, для его очистки выполните следующие действия. (Пожалуйста, убедитесь, что водопроводный кран закрыт, и отсоедините шнур питания.)

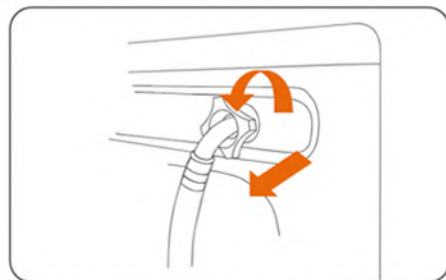

1 Освободите и отсоедините наливной шланг от задней части стиральной машины. Заткните наливной шланг тканью, чтобы предотвратить вытекание воды.

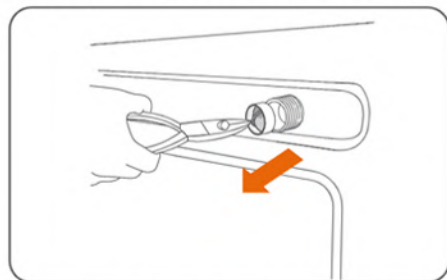

2 С помощью узкогубцев вытащите колпачок фильтра из отверстия впускного клапана и очистите его.

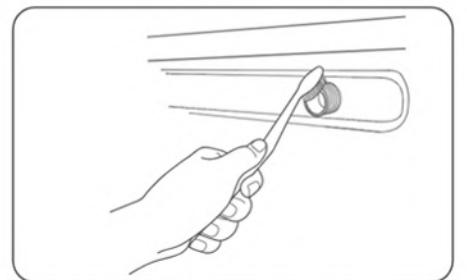

3 Очистите внутреннюю и внешнюю часть резьбового соединения щеткой. Установите крышку фильтра клапана подачи воды на место. Включите кран и убедитесь в отсутствии утечек в соединениях с водой.

12. Решение проблемы с замерзанием стиральной машины

Если стиральная машина находится при температуре ниже 0°C, это может привести к замерзанию. Если это случилось, действуйте следующим образом:

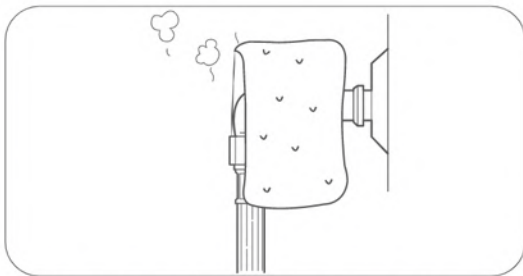

- 1 Оберните кран полотенцем, смоченным в теплой воде, а затем промойте теплой водой, чтобы разморозить входную трубу для воды.



- 3 Налейте теплую воду в стиральную машину, закройте дверцу и дайте постоять 10 минут.

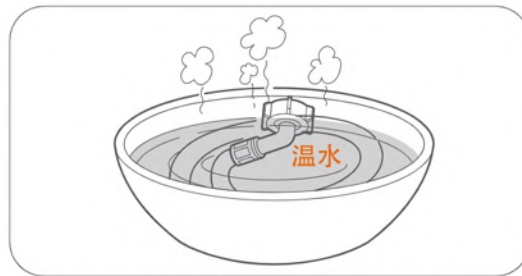

- 2 Снимите трубку подачи воды и замочите в теплой воде.

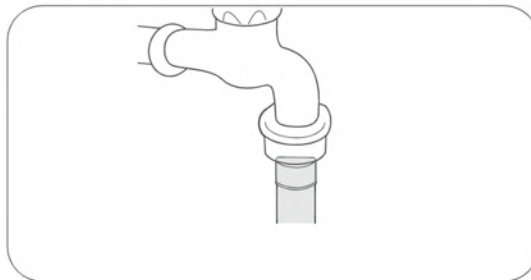

- 4 Снова подсоедините наливной шланг к крану и проверьте, в порядке ли впуск и слив воды. При повторном использовании стиральной машины убедитесь, что температура окружающей среды выше 0°C.

Аномалия	Решение
В новой машине имеются остатки воды	<ul style="list-style-type: none"> • Стиральная машина-сушилка должна пройти проверку качества перед отправкой с завода. Если в стиральной машине осталось небольшое количество воды, это нормально.
У машины неприятный запах	<ul style="list-style-type: none"> • Запах резиновых деталей нового уплотнительного кольца дверцы машины исчезнет через некоторое время использования. • Используйте воду температурой ниже 60°C для стирки одежды в течение длительного времени. • Пожалуйста, используйте программу "Самоочистки" для очистки стиральной машины-сушилки. • После завершения стирки необходимо открыть дверцу машины и отсек для подачи моющего средства, чтобы обеспечить вентиляцию цилиндра и возможность отвода влаги. • Регулярно чистите уплотнительное кольцо двери.
Длительное время высыхания	<ul style="list-style-type: none"> • Проверьте, не слишком ли высока температура водопроводной воды, которая влияет на эффективность конденсации. • Проверьте, не слишком ли низкое напряжение и недостаточная ли температура сушки. • Тяжелая одежда требует длительного времени высыхания.
Высокая температура поверхности стиральной машины и сушилки	<ul style="list-style-type: none"> • Благодаря теплопроводности в процессе сушки поверхность коробки становится очень теплой на ощупь.
Во время стирки не видно воды	<ul style="list-style-type: none"> • Существует только несколько процедур стирки с низким содержанием воды, и одежду можно добавлять в процессе стирки. • Дополнительное открывание дверцы должно соответствовать требованиям безопасного уровня и температуры воды, которые также связаны с количеством выстиранной одежды и показателями водопоглощения.
Невозможно добавить вещи во время стирки	<ul style="list-style-type: none"> • Существует только несколько процедур стирки с низким содержанием воды, и одежду можно добавлять в процессе стирки. • Дополнительное открывание дверцы должно соответствовать требованиям безопасного уровня и температуры воды, которые также связаны с количеством выстиранной одежды и показателями водопоглощения.
Пауза во время стирки	<ul style="list-style-type: none"> • Убедитесь, что кнопка "Пауза" не нажата. Кроме того, если во время стирки и отжима образуется слишком много пены, сработает функция пеногашения и пеногашение будет приостановлено.
После начала стирки дверь запирается, отпирается, а затем запирается на замок	<ul style="list-style-type: none"> • Функция защиты от детей не позволяет детям прятаться в сушилке для белья и встряхивать сушилку для белья, чтобы не разбудить детей.
Не оправдал ожиданий в стирке	<ul style="list-style-type: none"> • Пожалуйста, используйте специальное средство с низким пенообразованием для барабанных стиральных машин, выбирайте теплую или горячую воду для стирки и перед стиркой обработайте загрязненные детали обеззараживающим средством.
После стирки на одежде остаются белые пятна	<ul style="list-style-type: none"> • Был использован стиральный порошок. • Нерастворимые в воде компоненты недискового моющего средства могут прилипать к одежде и образовывать пятна. • Пожалуйста, выберите "Полоскание + снятие" для полоскания или используйте щетку для удаления пятен после сушки одежды. • Пожалуйста, стирайте одежду темного цвета отдельно от одежды светлого цвета.
Слабый эффект сушки	<ul style="list-style-type: none"> • Возможно один предмет тяжелой одежды приводит к чрезмерному эксцентриситету. Пожалуйста, не стирайте один предмет тяжелой одежды, стирайте большую и маленькую одежду вместе.
Стиральная машина сильно вибрирует или издает слишком много шума	<ul style="list-style-type: none"> • Убедитесь, что стиральная машина не стоит на неровном полу. Если пол неровный, отрегулируйте регулировочные ножки, чтобы машина оставалась устойчивой. • Убедитесь, что все транспортировочные болты сняты. • Проверьте, не соприкасается ли стиральная машина с другими предметами. • Убедитесь, что белье ровно размещено в стиральной машине.
Кнопки не работают	<ul style="list-style-type: none"> • Пожалуйста, проверьте, горит ли индикатор блокировки от детей на дисплее. Нажмите и удерживайте кнопку "температура" до тех пор, пока не раздастся звуковой сигнал, чтобы отпустить кнопку для установки / разблокировки функции блокировки от детей.
После окончания стирки панель загорается и отображает "Ud".	<ul style="list-style-type: none"> • Стиральная машина автоматически запускает функцию слива остатков воды.
Программа работает дольше, чем обычно	<ul style="list-style-type: none"> • Функция восприятия эксцентриситета стиральной машины-сушилки обеспечивает равномерное распределение простого нижнего белья в течение длительного периода времени. • Слишком много пены, начинается процесс пеногашения • Давление воды низкое, и одежда впитывает много воды, что приводит к длительному времени подачи воды.

Описание сообщения об ошибке (если пользователь не может решить ее самостоятельно, позвоните по телефону сервисной службы)

Код ошибки	Подсказка/явление	Возможная причина	Решение
Не горит дисплей	Не убегает	1.Есть ли электричество в розетке? 2.Надежно ли вставлена вилка в розетку? 3.Вы нажали кнопку "Включение/выключение питания"? 4.Есть ли перебои в подаче электроэнергии? 5.Отсоединен ли предохранитель от утечки? 6.Настроена ли функция резервирования?	Самопроверка
E11	Нет воды	1.Включен ли кран? 2.Замерзла ли впускная труба? 3.Заблокированы ли впускная труба и отверстие впускного клапана? 4.Вода закончилась?	После завершения проверки нажмите кнопку "Перезапуск/пауза" один раз, чтобы возобновить операцию.
E12	Отсутствие дренажа	1.Дренажная труба опущена? 2.Не слишком ли высоко расположен слив? 3.Забита ли сливная труба бархатной сеткой? 4.Не слишком ли длинная сливная труба?	После завершения проверки нажмите кнопку "Перезапуск/пауза" один раз, чтобы возобновить операцию.
H	Дверца не открывается	1.Используется ли горячая вода с высокой температурой? 2.Высока ли температура воды при стирке? 3.Пауза в середине сушки?	Когда температура опустится до безопасного диапазона, она будет автоматически разблокирована.
U3	Нет отжима	1.Ровно ли установлена стиральная машина с сушилкой? 2.Выстиранная одежда больше или тяжелее? 3.Стало ли меньше предметов обезвоженной одежды? 4.Скатано ли одеяло в комок и положено ли внутрь?	При наличии небольшого количества одежды, пожалуйста, добавьте 2-3 предмета одежды. После проверки и подтверждения закройте дверцу. Накройте, нажмите кнопку "Пуск/пауза", чтобы возобновить работу.
U4	Дверца не закрыта	-	Закройте крышку дверцы, нажмите кнопку "Пуск/пауза" после подтверждения и запустите снова.
03H	Дверца не может быть открыта	1.Настроена ли функция промывки трубок?	Нажмите кнопку "Пуск/пауза", чтобы продолжить работу, или подождите несколько минут после нажатия кнопки "Включение/выключение питания", и дверной замок будет автоматически разблокирован. Не рекомендуется устранять это, вынимая вилку из розетки.

14. Основные характеристики

Наименование товара	Умная стиральная машина с сушкой Xiaomi Viomi Yunmi 10 kg
Модель	WD10S
Максимальный объем стирки	10 кг
Максимальный объем отжима	10 кг
Номинальная производительность сушки	6 кг
Номинальное напряжение	220 В ~ 50 Гц
Номинальная мощность стирки	200 Вт
Номинальная мощность отжима	400 Вт
Номинальная мощность нагрева	1800 Вт
Номинальная мощность сушки	1500 Вт
Максимальная мощность	2000 Вт
Уровень энергоэффективности	1
Потребление воды	80 л/цикл
Потребляемая мощность	0.94 кВтч/цикл
Коэффициент промывки	1,03
Уровень шума при стирке	62 дБ
Уровень шума при отжиме	72 дБ
Давление воды	0,03-1,0 Мпа
Габариты	600x635x850 мм

15. Содержание опасных веществ в материалах

Данное изделие не следует выбрасывать на помойку после истечения срока службы(или невозможности ремонта). Изделие следует передать на специализированное предприятие, которое имеет квалификацию по утилизации подобных отходов. Используйте международные или местные контакты для связи со специализированными предприятиями по утилизации отходов электротехнической или электронной промышленности.

Название детали	Опасные вещества					
	Свинец (Pb)	Ртуть (Hg)	Кадмий (Cd)	Хром (Cr(VI))	Полибромированные бифенилы (PBB)	Полибромированные дифенил эфиры (PBDE)
Двигатель	О	О	О	О	О	О
Конденсатор	О	О	О	О	О	О
Шнур питания	О	О	О	О	О	О
Электрическая плата	О	О	О	О	О	О
Стекло	О	О	О	О	О	О
Металлический корпус	О	О	О	О	О	О
Пластиковая оболочка	О	О	О	О	О	О

1. Эта таблица подготовлена в соответствии с положениями SJ/T 11364.

О: Указывает, что содержание опасного вещества во всех материалах детали ниже предельного требования, указанного в GB/T26572.

Х: Указывает, что содержание опасного вещества хотя бы в одном из однородных материалов детали превышает предельные требования, указанные в GB/T26572, но соответствует требованиям «Списка исключений из применения веществ ограниченного использования в Управлении достижением стандартов».

2. Срок использования этого продукта для защиты окружающей среды составляет 15 лет, и компания определяет этот период в соответствии с конструктивными особенностями продукта. «Срок охраны окружающей среды для использования» действителен только в том случае, если продукт используется в нормальных условиях, описанных в инструкции по эксплуатации этого продукта.



16. Использование/подключение приложения Mi Home

Этот продукт можно подключить к приложению Mi Home, а также управлять при помощи голосового помощника. Проверить управление голосом на специализированных умных устройствах можно непосредственно на практике или сделать запрос к дилеру(разработчику) голосового устройства. Xiaomi не несет ответственности за порядок и возможности взаимодействия с голосовыми помощниками.

Чтобы подключить продукт к приложению Mi Home включите питание подключаемого устройства. Отсканируйте QR-код. Программа предложит скачать приложение, если оно еще не установлено, или не обновлено до последней версии. После установки приложения, войдите в аккаунт. Приложение предложит подключить Bluetooth чтобы синхронизироваться с подключаемым устройством.

ВАЖНО! Прежде чем начать поиск для синхронизации, зайдите в свой профиль в приложении, нажмите настройки, в блоке "Язык и регион" выберите Регион - Китай, Язык - Русский. Отсканируйте код еще раз, чтобы попасть на страницу подключения. Или нажмите в приложении на "+" в верхнем правом углу и выберите - "Добавить устройство".

Подключение к Wi-Fi

Подключитесь к источнику питания

Вставьте вилку стиральной машины/сушилки в розетку, которая была надежно заземлена, запрещается использовать тройники с другими подключениями.

Загрузка приложения.

Можно использовать приложение Mi Home или Viomi

Найдите приложение в магазине и установите его или отсканируйте QR-код.

Установите Wi-Fi

После подключения мобильного телефона к Wi-Fi откройте загруженный клиент и следуйте инструкциям на экране мобильного телефона.

Примечание:

Если мобильный телефон не может быть подключен к стиральной машине-сушилке, пожалуйста, обратитесь к операции "Сброс Wi-Fi".

Сброс настроек Wi-Fi

После смены пароля маршрутизатора или Wi-Fi, вам необходимо сбросить Wi-Fi. Нажмите и удерживайте кнопку Wi-Fi на панели в течение 3 секунд, пока индикатор Wi-Fi не станет белым и не начнет медленно мигать. После этого вы сможете повторно подключиться к Wi-Fi.

Запрос о состоянии Wi-Fi

1. Когда Wi-Fi не настроен, индикатор Wi-Fi медленно мигает белым цветом;
2. Когда Wi-Fi настроен и не подключен к Интернету, индикатор Wi-Fi мигает белым;
3. После настройки Wi-Fi и подключения к Интернету индикатор Wi-Fi всегда горит белым цветом.

